

УТВЕРЖДЕНО

приказом директора МКУ «Управление
наружной рекламы и информации»
городского округа город Уфа
Республики Башкортостан
№ 014-МКУ от «02» ноября 2023 г.

**АУКЦИОННАЯ ДОКУМЕНТАЦИЯ
ПО ПРОВЕДЕНИЮ АУКЦИОНА В ЭЛЕКТРОННОЙ ФОРМЕ НА ПРАВО
ЗАКЛЮЧЕНИЯ ДОГОВОРОВ НА РАЗМЕЩЕНИЕ НЕСТАЦИОНАРНЫХ
ТОРГОВЫХ ОБЪЕКТОВ (ОБЪЕКТОВ ПО ОКАЗАНИЮ УСЛУГ) НА ТЕРРИТОРИИ
ГОРОДСКОГО ОКРУГА ГОРОД УФА РЕСПУБЛИКИ БАШКОРТОСТАН
Специализация: «Хвойные деревья»**

Торги проводит:

Организатор аукциона в электронной форме

**Организатор аукциона
в электронной форме:**

Муниципальное казенное учреждение
«Управление наружной рекламы и
информации» городского округа город Уфа
Республики Башкортостан

г. УФА 2023

СОДЕРЖАНИЕ

РАЗДЕЛ 1. УСЛОВИЯ И ПОРЯДОК ПРОВЕДЕНИЯ АУКЦИОНА В ЭЛЕКТРОННОЙ ФОРМЕ	3
РАЗДЕЛ 2. ИНФОРМАЦИОННАЯ КАРТА АУКЦИОНА В ЭЛЕКТРОННОЙ ФОРМЕ	14
РАЗДЕЛ 3. ТЕХНИЧЕСКОЕ ЗАДАНИЕ	18
РАЗДЕЛ 4. ПРОЕКТ ДОГОВОРА НА РАЗМЕЩЕНИЕ НЕСТАЦИОНАРНЫХ ТОРГОВЫХ ОБЪЕКТОВ (ОБЪЕКТОВ ПО ОКАЗАНИЮ УСЛУГ) НА ТЕРРИТОРИИ ГОРОДСКОГО ОКРУГА ГОРОД УФА РЕСПУБЛИКИ БАШКОРТОСТАН, ЗАКЛЮЧЕННОГО ПО РЕЗУЛЬТАТАМ АУКЦИОНА В ЭЛЕКТРОННОЙ ФОРМЕ	33
РАЗДЕЛ 5. ОБРАЗЦЫ ФОРМ	44

РАЗДЕЛ 1. УСЛОВИЯ И ПОРЯДОК ПРОВЕДЕНИЯ АУКЦИОНА В ЭЛЕКТРОННОЙ ФОРМЕ

Общие положения

1.1. Законодательное регулирование

Настоящий аукцион в электронной форме проводится с учетом требований Федерального закона от 28 декабря 2009 года № 381-ФЗ «Об основах государственного регулирования торговой деятельности в Российской Федерации». Организатор аукциона в электронной форме при проведении настоящих торгов руководствуется Гражданским кодексом Российской Федерации (часть первая) от 30 ноября 1994 № 51-ФЗ, Федеральным законом от 06 октября 2003 года № 131-ФЗ «Об общих принципах организации местного самоуправления в Российской Федерации», статьями 39.33, 39.36 Земельного кодекса Российской Федерации от 25 октября 2001 года № 136-ФЗ, Федеральным Законом от 26 июля 2006 года №135-ФЗ «О защите конкуренции», решением Совета городского округа город Уфа Республики Башкортостан от 13 февраля 2019 года № 37/22 «О порядке размещения нестационарных торговых объектов (объектов по оказанию услуг) на территории городского округа город Уфа Республики Башкортостан», Положением о проведении торгов на право заключения договора на размещение нестационарных торговых объектов (объектов по оказанию услуг) на территории городского округа город Уфа Республики Башкортостан, утвержденным Постановлением Администрации городского округа г. Уфа РБ от 03.07.2019 № 951, Регламентом процесса размещения заказов и предложений с использованием специализированной электронной торговой площадки раздел «Имущество» ООО «РТС-тендер».

2. Основные понятия и термины

2.1. Аукцион в электронной форме (аукцион) на право заключения договора на размещение нестационарных торговых объектов (объектов по оказанию услуг) на территории городского округа город Уфа Республики Башкортостан (далее - аукцион) - форма торгов, проведение которых обеспечивается оператором электронной площадки на сайте в информационно-телекоммуникационной сети «Интернет», выбираемой организатором торгов, победителем которого признается лицо, предложившее наиболее высокую цену за плату по договору на размещение нестационарных торговых объектов (объектов по оказанию услуг) (далее – НТО).

2.2. Предмет аукциона - право заключения договора на размещение нестационарных торговых объектов (объектов по оказанию услуг) на территории городского округа город Уфа Республики Башкортостан.

2.3. Организатор аукциона - Муниципальное казенное учреждение «Управление наружной рекламы и информации» городского округа город Уфа Республики Башкортостан.

2.4. Аукционная комиссия – постоянно действующий коллегиальный орган, создаваемый для проведения аукциона на право заключения договора на размещение нестационарных торговых объектов (объектов по оказанию услуг) на территории городского округа город Уфа Республики Башкортостан (далее – аукционная комиссия), состав которого утверждается постановлением Администрации городского округа город Уфа Республики Башкортостан.

2.5. Претендент - юридическое или физическое лицо, в том числе индивидуальный предприниматель, выразивший согласие участвовать в аукционе на предложенных условиях и соответствующий требованиям, предъявляемым к участникам аукциона.

2.6. Участник аукциона - претендент, допущенный аукционной комиссией к участию в аукционе.

2.7. Аукционная документация - комплект документов, разработанный организатором аукциона и содержащий информацию о предмете аукциона, условиях его проведения.

2.8. Победитель аукциона - участник аукциона, который определен аукционной комиссией обладателем права на заключение договора на размещение нестационарных

торговых объектов (объектов по оказанию услуг) на территории городского округа город Уфа Республики Башкортостан.

2.9. **Заявка** - комплект документов, подготовленный претендентом в соответствии с требованиями аукционной документации.

2.10. **Отзыв заявки** - отказ претендента от участия в аукционе после подачи им заявки на участие в аукционе.

2.11. **Обеспечение заявки** - внесение денежных средств в качестве обеспечения участия в аукционе на счет оператора электронной площадки.

2.12. **Аккредитация** - предоставление заявителю в порядке, установленном регламентом электронной площадки, возможности работы в закрытой части автоматизированной системы оператора электронной площадки;

2.13. **Оператор электронной площадки** - юридическое лицо независимо от его организационно-правовой формы, формы собственности, места нахождения и места происхождения капитала или физическое лицо в качестве индивидуального предпринимателя, государственная регистрация которого осуществлена в установленном порядке на территории Российской Федерации, владеющее выбранной электронной площадкой, необходимыми для ее функционирования программно-аппаратными средствами, обеспечивающими проведение на такой электронной площадке открытых аукционов в электронной форме;

2.14. **Регламент электронной площадки** - документ, определяющий процесс проведения открытых аукционов в электронной форме на определенной электронной площадке;

2.15. **Электронная площадка** - сайт в информационно-телекоммуникационной сети «Интернет», определяемый организатором аукционов, на котором проводятся аукционы в электронной форме, а также размещаются информация, сведения и документы, связанные с проведением аукционов в электронной форме;

2.16. **Автоматизированная система (АС)** - аппаратно-программный комплекс оператора электронной площадки.

2.17. **Шаг аукциона** - величина повышения начальной (минимальной) цены договора (цены лота).

3. Функции участников аукциона

3.1. Организатор аукциона:

3.1.1. Принимает решение о проведении аукциона.

3.1.2. Утверждает аукционную документацию.

3.1.3. Формирует перечень и составляет календарные графики проведения аукционов.

3.1.4. Разрабатывает аукционную документацию по каждому из запланированных к проведению аукционов.

При необходимости привлекает консультантов для квалифицированной формулировки специальных требований и определения начальной цены лотов.

3.1.5. Определяет размер и состав лотов.

3.1.6. Заключает договор с победителем аукциона.

3.1.7. Рассматривает жалобы участников на неправомерные действия аукционной комиссии.

3.1.8. По собственной инициативе или в соответствии с запросом участника аукциона вносит изменения в аукционную документацию не позднее чем за двадцать дней до дня окончания подачи заявок на участие в аукционе.

3.1.9. Утверждает акт о выполнении победителем аукциона на право заключения договора на размещение нестационарных торговых объектов (объектов по оказанию услуг) на территории городского округа город Уфа Республики Башкортостан условий аукциона, представленный комиссией по контролю за выполнением условий аукциона.

3.1.10. Публикует в информационно-коммуникационной сети Интернет на сайте Администрации городского округа город Уфа Республики Башкортостан, а также на сайте

оператора электронной торговой площадки <https://rts-tender.ru> информацию о проведении аукциона.

3.1.11. Уведомляет претендентов, участников аукциона, победителя о решениях, принятых аукционной комиссией.

3.1.12. Несет ответственность за сохранность протоколов заседаний аукционной комиссии, документации об аукционе со всеми изменениями и дополнениями.

3.1.13. Осуществляет материальное обеспечение проводимых аукционов.

3.1.14. Определяет размер, срок и условия внесения обеспечения заявки претендентами, «шаг аукциона».

3.1.15. Выполняет иные функции, необходимые для проведения аукциона.

3.1.16. Осуществлять функции контроля за исполнением условий договоров на право размещения НТО, соответствием Схеме размещения НТО, типовому либо индивидуальному проекту внешнего оформления НТО, а также выдавать предписания на устранение выявленных нарушений.

3.2. Участник аукциона:

3.2.1. Подает, изменяет, отзывает заявку на участие в сроки и в порядке, установленные условиями аукциона.

3.2.2. Своевременно выполняет условия по обеспечению заявки.

3.2.3. В случае определения победителем несет ответственность за надлежащее исполнение обязательств, возлагаемых на победителя условиями аукциона.

3.3. Аукционная комиссия:

3.3.1. Принимает и рассматривает заявки претендентов, принимает решение о допуске претендентов к участию в аукционе, подписывает протокол рассмотрения заявок.

3.3.2. Определяет перечень победителей, занявших первое и второе места, подписывает протокол об итогах аукциона.

3.3.3. Выполняет иные функции, необходимые для проведения аукциона.

3.3.4. Создает комиссию по контролю за выполнением условий аукциона на право заключения договора на размещение нестационарных торговых объектов (объектов по оказанию услуг) на территории городского округа город Уфа Республики Башкортостан.

3.4. Оператор электронной площадки:

3.4.1. Обеспечивает работоспособность и функционирование электронной площадки в соответствии с порядком, установленным регламентом электронной площадки.

3.4.2. Обеспечивает аккредитацию заявителя в соответствии с регламентом электронной площадки.

3.4.3. С момента подтверждения аккредитации на электронной площадке обеспечивает заявителю доступ к участию в аукционе.

3.4.4. Обеспечивает процедуру участия в аукционе зарегистрированным/аккредитованным заявителям, имеющим права в соответствии с выданными им полномочиями и сертификатами электронной подписи.

3.4.5. Принимает от заявителей заявки на участие в аукционе и прилагаемые к ним документы.

3.4.6. Ведет регистрацию заявок на участие в аукционе по мере их поступления.

3.4.7. Блокирует и прекращает блокирование операций по счету заявителя, открытому для проведения операций по обеспечению участия в аукционах.

3.4.8. Списывает со счета заявителя, который признан победителем аукциона, денежные средства в качестве платы за участие в открытом аукционе, если плата за участие в электронном аукционе предусмотрена регламентом электронной площадки, в порядке и по основаниям, установленным таким регламентом электронной площадки.

3.4.9. В случае возникновения на стороне оператора электронной площадки технических, программных неполадок или иных проблем, влекущих невозможность доступа к сайту, оператор электронной площадки с момента возобновления доступа к сайту обязан разместить на нем объявление, которое должно содержать объяснение причины, дату и

время прекращения доступа к сайту, дату и время возобновления доступа к сайту, а также дату и время возобновления прерванных аукционов.

3.4.10. Выполняет иные функции, необходимые для проведения аукциона в соответствии с регламентом электронной площадки.

4. Организатор аукциона

4.1. Организатор аукциона, указанный в Информационной карте аукциона, проводит аукцион, предмет и условия которого указаны в Информационной карте аукциона, в соответствии с процедурами, условиями и положениями Аукционной документации.

5. Предмет аукциона

5.1. Организатор аукциона извещает всех заинтересованных лиц о проведении аукциона и возможности подавать заявки на участие в аукционе на право заключения договора на размещение нестационарных торговых объектов (объектов по оказанию услуг) на территории городского округа город Уфа Республики Башкортостан, в соответствии с процедурами и условиями, приведенными в Аукционной документации, в том числе в проекте договора, представленном в Разделе 4 Аукционной документации.

5.2. Место, сроки (периоды) и условия размещения нестационарных торговых объектов (объектов по оказанию услуг) указаны в Информационной карте аукциона.

6. Начальная стоимость платы по договору на размещение нестационарных торговых объектов (объектов по оказанию услуг)

6.1. Начальная стоимость платы по договору на размещение нестационарных торговых объектов (объектов по оказанию услуг) в разрезе каждого НТО по лотам указана в Информационной карте аукциона.

6.2. «Шаг аукциона» по каждому лоту указан в Информационной карте аукциона утверждается организатором торгов в фиксированной сумме, составляет не более 25% начальной цены лота, и не изменяется в течение всего аукциона.

7. Источник финансирования и порядок оплаты

7.1. Оплата стоимости платы по договору на размещение нестационарных торговых объектов (объектов по оказанию услуг), предложенной Победителем аукциона, осуществляется за счет средств Победителя аукциона. Порядок оплаты определяется в проекте договора, приведенном в Разделе 4 Аукционной документации.

7.3. В случае невнесения победителем аукциона или участником аукциона, заявке на участие, в аукционе которого присвоен второй номер, оплаты цены за право заключения договора в срок, установленный пунктом 6.1, лицо считается уклонившимся от заключения договора.

8. Требования к Претендентам

8.1. В настоящем аукционе может принять участие любое юридическое лицо независимо от организационно-правовой формы, формы собственности, места нахождения и места происхождения капитала или любое физическое лицо, в том числе индивидуальный предприниматель.

8.2. Не допускается участие в аукционе организации, которая может оказывать влияние на деятельность Организатора аукциона.

8.3. Претендент должен соответствовать следующим требованиям:

- не проведение ликвидации Претендента – юридического лица или отсутствие решения арбитражного суда решения о признании Претендента – юридического лица, индивидуального предпринимателя банкротом и об открытии конкурсного производства;

- не приостановление деятельности Претендента в порядке, предусмотренном Кодексом Российской Федерации об административных правонарушениях, на день рассмотрения заявки на участие в аукционе;

- отсутствие у Претендента задолженности по начисленным налогам, сборам и иным обязательным платежам в бюджеты любого уровня или государственные внебюджетные фонды за прошедший календарный год, размер которой превышает двадцать пять процентов балансовой стоимости активов Претендента по данным бухгалтерской отчетности за

последний завершённый отчетный период; задолженности по заключенным договорам на размещение нестационарных торговых объектов (объектов по оказанию услуг) конструкций на территории городского округа город Уфа Республики Башкортостан; Претендент считается соответствующим установленному требованию в случае, если он обжалует наличие указанной задолженности в соответствии с законодательством Российской Федерации и решение по такой жалобе на день рассмотрения заявки на участие в аукционе не принято;

9. Привлечение субподрядчиков к исполнению договора

9.1. Участник аукциона вправе привлечь к установке НТО субподрядчиков в случае, если это допускается в Информационной карте.

9.2. Не допускается передача прав по договору на размещение НТО третьим лицам, а также в субаренду после заключения договора на размещение НТО по результатам проведенного аукциона.

10. Расходы на участие в аукционе

10.1. Претендент несет все расходы, связанные с подготовкой и подачей заявки на участие в аукционе, участием в аукционе и заключением договора.

11. Аукционная документация

11.1. Содержание Аукционной документации

11.1.1. Аукционная документация включает перечисленные ниже документы, а также изменения и дополнения, вносимые в Аукционную документацию в порядке, предусмотренном пунктом 13 настоящего Раздела.

- | | |
|-----------|---|
| Раздел 1. | Условия и порядок проведения аукциона в электронной форме |
| Раздел 2. | Информационная карта аукциона |
| Раздел 3. | Техническое задание |
| Раздел 4. | Проект договора на размещение нестационарных торговых объектов (объектов по оказанию услуг) на территории городского округа город Уфа Республики Башкортостан |
| Раздел 5. | Образцы форм |

11.1.2. Аукционная документация для ознакомления доступна в электронном виде на сайте <https://ufacity.info/auction/>, а также на электронной площадке Оператора.

12. Разъяснение положений Аукционной документации

12.1. При проведении аукциона какие-либо переговоры Организатора аукциона или Аукционной комиссии с Претендентом не допускаются. В случае нарушения указанного положения аукцион может быть признан недействительным в порядке, предусмотренном законодательством Российской Федерации. Организатор аукциона вправе давать разъяснения положений Аукционной документации.

12.2. Любой Претендент вправе направить Организатору аукциона запрос о разъяснении положений Аукционной документации, через электронную площадку оператора. В течение трех рабочих дней со дня поступления указанного запроса, Организатор аукциона обязан дать разъяснения положений Аукционной документации, если указанный запрос поступил к нему не позднее, чем за пять дней до дня окончания подачи заявок.

12.3. Разъяснения положений Аукционной документации по запросу Претендента должно быть размещено Организатором аукциона на сайте <https://ufacity.info/auction/>, а также на электронной площадке Оператора с указанием предмета запроса, но без указания Претендента, от которого поступил запрос. Разъяснение положений Аукционной документации не должно изменять ее суть.

13. Внесение изменений в Аукционную документацию

13.1. Организатор аукциона по собственной инициативе или в соответствии с запросом Претендента вправе внести изменения в Аукционную документацию не позднее, чем за двадцать дней до дня окончания подачи заявок на участие в аукционе.

13.2. В течение двух рабочих дней со дня принятия решения о внесении изменений в Аукционную документацию Организатором аукциона такие изменения публикуются на сайте <https://ufacity.info/auction/>, а также на электронной площадке Оператора.

13.3. Чтобы предоставить Претендентам разумное время для внесения изменений в заявки на участие в аукционе на основании изменений, внесенных в Аукционную документацию, Организатор аукциона вправе, при необходимости и по своему усмотрению, продлить срок подачи заявок и внести соответствующие изменения в Извещение о проведении аукциона. Извещение о внесении изменений в Извещение о проведении аукциона публикуется Организатором в течение двух рабочих дней со дня принятия решения о внесении изменений в Извещение о проведении аукциона на сайте <https://ufacity.info/auction/>, а также на электронной площадке Оператора.

13.4. Претенденты, использующие Аукционную документацию с сайта <https://ufacity.info/auction/>, а также на электронной площадке Оператора, идентификация которых невозможна, самостоятельно отслеживают возможные изменения, внесенные в Извещение о проведении аукциона и в Аукционную документацию, размещенные на сайте <https://ufacity.info/auction/>, а также на электронной площадке Оператора.

Организатор аукциона не несет ответственности в случае, если Претендент не ознакомился с изменениями, внесенными в Извещение о проведении аукциона и Аукционную документацию, опубликованными надлежащим образом.

14. Отказ от проведения Аукциона

14.1. Организатор аукциона, официально опубликовавший на сайте <https://ufacity.info/auction/>, а также на электронной площадке Оператора Извещение о проведении аукциона, вправе отказаться от проведения аукциона не позднее, чем за пятнадцать дней до даты окончания срока подачи заявок на участие в аукционе.

14.2. Извещение об отказе от проведения аукциона публикуется Организатором торгов на сайте <https://ufacity.info/auction/>, а также на электронной площадке Оператора в течение двух дней со дня принятия решения об отказе от проведения аукциона.

14.3. В течение двух дней со дня принятия указанного решения Организатором торгов направляются соответствующие уведомления всем Претендентам, подавшим заявки на участие в аукционе.

14.4. В случае если в Информационной карте аукциона установлено требование обеспечения заявки на участие в аукционе, денежные средства, поступившие от претендентов в качестве обеспечения заявок, подлежат возврату не позднее пяти рабочих дней со дня принятия решения об отмене аукциона.

15. Подготовка заявки на участие в аукционе

15.1. Язык заявки на участие в аукционе

Все документы, входящие в состав заявки на участие в аукционе, должны быть составлены на русском языке. Подача документов, входящих в состав заявки на иностранном языке, должна сопровождаться предоставлением надлежащим образом заверенного перевода соответствующих документов на русский язык.

Документы, происходящие из иностранного государства, должны быть надлежащим образом легализованы в соответствии с законодательством и международными договорами Российской Федерации.

15.2. Содержание заявки на участие в аукционе

15.2.1. Заявка на участие в аукционе, которую представляет Претендент в соответствии с аукционной документацией, должна:

- быть подготовлена по форме 1, представленной в Разделе 5 Аукционной документации;
- содержать сведения и документы, указанные в Информационной карте аукциона.

15.2.2. Непредставление необходимых документов в составе заявки, наличие в таких документах недостоверных сведений о Претенденте, является риском Претендента, подавшего такую заявку, и является основанием для не допуска Претендента к участию в аукционе.

При этом в случае установления недостоверности сведений, содержащихся в документах, предоставленных Претендентом на участие в аукционе в составе заявки, такой Претендент может быть отстранен Организатором, аукционной комиссией от участия в аукционе на любом этапе его проведения вплоть до заключения договора.

15.3. Порядок подачи и отзыва заявок

15.3.1. Заявка на участие в аукционе подается в срок и по форме, установленными в Аукционной документации.

15.3.2. Для участия в аукционе заявитель, получивший аккредитацию на электронной площадке, определенной для проведения аукциона, подает заявку на участие в аукционе в соответствии с требованиями Аукционной документации и регламентом электронной площадки.

15.3.3. Участие в аукционе возможно при наличии на счете заявителя, открытом для проведения операций по обеспечению участия в аукционах, денежных средств, в отношении которых не осуществлено блокирование операций по счету, в размере, предусмотренном в Информационной карте аукциона.

15.3.4. Заявка на участие в аукционе направляется Претендентом оператору электронной площадки.

Подача Претендентом заявки на участие в аукционе является поручением такого Претендента о блокировании операций по своему счету, открытому для проведения операций по обеспечению участия в аукционах на электронной площадке, в отношении денежных средств в размере обеспечения заявки на участие в аукционе.

Подача Претендентом заявки на участие в аукционе является его согласием на списание денежных средств, находящихся на его счете, открытом для проведения операций по обеспечению участия в аукционах, в качестве обеспечения заявки.

Заявка, документы и информация, направляемые в форме электронных документов, должны быть подписаны электронной подписью лица, имеющего право действовать от имени участника аукциона.

15.3.5. В течение одного часа с момента получения заявки на участие в аукционе оператор электронной площадки обязан осуществить блокирование операций по счету, открытому для проведения операций по обеспечению участия в аукционе Претендента, подавшего такую заявку, в отношении денежных средств в размере обеспечения на участие в аукционе, в случае если требование о внесении обеспечения установлено Организатором торгов, присвоить ей порядковый номер и подтвердить в форме электронного документа, направляемого Претендентом, подавшему заявку на участие в таком аукционе, ее получение с указанием присвоенного ей порядкового номера.

15.3.6. Претендент вправе подать только одну заявку на участие в аукционе в отношении каждого предмета аукциона (лота).

15.3.7. Претендент вправе подать заявку на участие в аукционе в любое время с момента размещения на электронной площадке извещения о проведении аукциона до предусмотренных извещением о проведении аукциона даты и времени окончания срока подачи заявок на участие в аукционе.

15.3.8. В течение одного часа с момента получения заявки на участие в аукционе оператор электронной площадки возвращает такую заявку подавшему ее Претенденту в случаях:

- подачи данной заявки, документы и информация в составе которой, направляемые в форме электронных документов, не подписаны электронной подписью лица, имеющего право действовать от имени участника такого аукциона;
- отсутствия на счете, открытом для проведения операций по обеспечению участия в аукционах в электронной форме, Претендента, подавшего заявку на участие в аукционе, денежных средств в размере задатка на участие в аукционе, в отношении которых не осуществлено блокирование в соответствии с правилами проведения аукциона;
- подачи одним Претендентом двух и более заявок на участие в аукционе в отношении

одного и того же лота при условии, что поданные ранее заявки таким Претендентом не отозваны. В этом случае такому претенденту возвращаются все заявки на участие в аукционе, поданные в отношении данного лота;

- получения данной заявки на участие в аукционе после даты и времени окончания срока подачи заявок на участие в таком аукционе;

- в случаях, установленных регламентом электронной площадки.

15.3.9. В течение одного рабочего дня со дня возврата заявки на участие в аукционе оператор электронной площадки прекращает осуществленное при получении указанной заявки блокирование операций по счету Претендента, открытому для проведения операций по обеспечению участия в аукционах, в отношении денежных средств.

15.3.10. Претендент вправе отозвать заявку в любое время до установленной даты окончания срока подачи заявок на участие в таком аукционе, направив об этом уведомление оператору электронной площадки.

В течение одного рабочего дня со дня поступления уведомления об отзыве заявки оператор электронной площадки прекращает осуществленное блокирование операций по счету для проведения операций по обеспечению участия в аукционах заявителя в отношении денежных средств в размере обеспечения заявки на участие в аукционе.

15.3.11. Оператор электронной площадки обязан обеспечить конфиденциальность информации о Претендентах, подавших заявки на участие в таком аукционе, и информации, содержащейся в заявках таких Претендентов, до размещения на электронной площадке протокола проведения такого аукциона.

15.3.12. В случае если по окончании срока подачи заявок на участие в аукционе подана только одна заявка или не подано ни одной заявки, аукцион признается несостоявшимся. В случае если документацией об аукционе предусмотрено два и более лота, такой аукцион признается несостоявшимся только в отношении тех лотов, в отношении которых подана только одна заявка или не подано ни одной заявки.

15.3.13. Претендент, подавший заявку на участие в аукционе, не вправе изменить заявку на участие в аукционе.

16. Рассмотрение заявок на участие в аукционе и проведение аукциона

16.1. Не позднее одного рабочего дня, следующего за днем окончания срока подачи заявок на участие в аукционе, оператор электронной площадки направляет Организатору заявки на участие в аукционе со всеми приложениями.

Аукционная комиссия рассматривает заявки на участие в аукционе на соответствие требованиям, установленным Аукционной документацией, и соответствие Претендентов требованиям, установленным в пункте 8 настоящего Раздела.

16.2. Срок рассмотрения заявок на участие в аукционе не может превышать десяти рабочих дней с даты окончания срока подачи заявок на участие в таком аукционе.

16.3. Претенденту отказывается в допуске к участию в аукционе в случае:

- непредставления определенных Информационной картой аукциона документов в составе заявки на участие в аукционе либо наличия в таких документах недостоверных сведений о Претенденте;

- несоответствия требованиям, установленным в пункте 8 Раздела 1 настоящей аукционной документации;

- невнесения денежных средств в качестве обеспечения заявки на участие в аукционе, если требование обеспечения таких заявок указано в Информационной карте, либо внесения денежных средств в качестве обеспечения заявки за Претендента иным лицом, либо в случае, если документы, подтверждающие внесение обеспечения заявки, не соответствуют требованиям в части указания целевого назначения денежных средств или не позволяют идентифицировать целевое назначение представленных Претендентом денежных средств или не позволяют определить соотношение перечисленных денежных средств с соответствующим лотом;

- несоответствия заявки на участие в аукционе требованиям Аукционной

документации;

- если заявка на участие в аукционе и документы в составе заявки на участие в аукционе подписаны лицом, не уполномоченным Претендентом на осуществление таких действий от имени Претендента,

- если заявка содержит разночтения и положения, которые могут быть неоднозначно истолкованы, а также положения, содержащие неполный объем информации (необходимых сведений), установленных Аукционной документацией.

16.4. На основании результатов рассмотрения заявок на участие в аукционе Аукционной комиссией принимается решение:

- о допуске к участию в аукционе Претендента и о признании Претендента Участником аукциона;

- об отказе в допуске Претендента к участию в аукционе.

16.5. Решение оформляется протоколом рассмотрения заявок на участие в аукционе. Протокол ведется аукционной комиссией и подписывается всеми присутствующими на заседании членами аукционной комиссии в день окончания рассмотрения заявок. Указанный протокол в день окончания рассмотрения заявок на участие в аукционе направляется Организатором торгов оператору электронной площадки. В течение одного часа с момента поступления оператору электронной площадки указанного протокола оператор электронной площадки обязан направить каждому претенденту уведомление о решении, принятом в отношении поданных ими заявок.

В случае если по окончании срока подачи заявок на участие в аукционе подана только одна заявка или не подано ни одной заявки, в указанный протокол вносится информация о признании аукциона несостоявшимся.

16.6. В случае принятия аукционной комиссией решения об отказе в допуске претендента к участию в таком аукционе оператор электронной площадки обязан прекратить блокирование операций по счету для проведения операций по обеспечению участия в аукционе такого Претендента в отношении денежных средств в размере задатка на участие в таком аукционе в течение одного рабочего дня с момента размещения на электронной площадке протокола рассмотрения заявок.

16.7. В случае если принято решение об отказе в допуске к участию в аукционе всех претендентов или о признании только одного претендента участником такого аукциона, аукцион признается несостоявшимся. В случае если документацией об аукционе предусмотрено два и более лота, аукцион признается несостоявшимся только в отношении того лота, решение об отказе в допуске к участию в котором принято относительно всех претендентов, или решение о допуске к участию в котором и признании участником аукциона принято относительно только одного претендента.

16.8. Если в аукционе принял участие единственный участник, договор заключается с указанным лицом по цене, превышающей установленную стартовую цену лота на один «шаг аукциона», утвержденный Организатором аукциона.

17. Порядок проведения аукциона

17.1. В аукционе могут участвовать только аккредитованные на электронной площадке и допущенные к участию в таком аукционе его участники.

17.2. Аукцион проводится на электронной площадке в день, указанный в Информационной карте аукционной документации.

17.3. Днем проведения аукциона является рабочий день, назначение которого не может превышать более десяти рабочих дней с даты окончания срока рассмотрения заявок на участие в аукционе.

17.4. Аукцион проводится путем повышения начальной (минимальной) цены договора (цены лота), указанной в извещении о проведении аукциона, на величину повышения начальной (минимальной) цены договора (цены лота) («шаг аукциона»).

17.5. «Шаг аукциона» устанавливается в Информационной карте аукционной документации.

17.6. При проведении аукциона участники аукциона подают предложения о цене договора, предусматривающие повышение текущего максимального предложения о цене договора на величину в пределах «шага аукциона» с учетом требований, установленных регламентом электронной площадки.

17.7. От начала проведения аукциона на электронной площадке до истечения срока подачи предложений о цене договора должны быть указаны в обязательном порядке все предложения о цене договора и время их поступления, а также время, оставшееся до истечения срока подачи предложений о цене договора в соответствии с пунктом 17.8 настоящего Раздела.

17.8. При проведении аукциона устанавливается время приема предложений участников аукциона о цене договора, составляющее двадцать минут от начала проведения аукциона до истечения срока подачи предложений о цене договора. Если в течение указанного времени ни одного предложения о более высокой цене договора не поступило, аукцион завершается автоматически при помощи программных и технических средств, обеспечивающих его проведение.

17.9. Оператор электронной площадки обязан обеспечивать при проведении аукциона конфиденциальность данных об участниках аукциона.

17.10. Во время проведения аукциона предложение о цене договора отклоняется оператором электронной площадки в момент его поступления, если оно не соответствует требованиям, предусмотренным настоящим Разделом, в порядке, установленном регламентом электронной площадки.

17.11. В случае если была предложена цена договора равная цене, предложенной другим участником такого аукциона, лучшим признается предложение о цене договора, поступившее ранее других предложений.

17.12. Протокол проведения аукциона размещается оператором электронной площадки на электронной площадке в течение одного часа после окончания такого аукциона. В данном протоколе указываются адрес электронной площадки, дата, время начала и окончания аукциона, начальная (минимальная) цена договора (цена лота), сведения об участниках аукциона, все максимальные предложения о цене договора (лота), сделанные участниками аукциона и ранжированные по мере возрастания с указанием порядковых номеров, присвоенных заявкам на участие в аукционе, которые поданы участниками аукциона, сделавшими соответствующие предложения о цене договора (лота), и с указанием времени поступления данных предложений.

17.13. В случае если в течение времени, определенного регламентом электронной площадки, после начала проведения аукциона ни один из участников аукциона не подал предложение о цене лота, аукцион признается несостоявшимся. В течение одного часа после окончания указанного времени оператор электронной площадки размещает на электронной площадке протокол о признании аукциона несостоявшимся и направляет его организатору торгов. В этом протоколе указываются адрес электронной площадки, дата, время начала и окончания аукциона, начальная цена договора.

17.14. Оператор электронной площадки обеспечивает непрерывность проведения аукциона, надежность функционирования программных и технических средств, используемых для проведения аукциона, равный доступ участников аукциона к участию в нем, а также выполнение действий, предусмотренных настоящим разделом, независимо от времени окончания аукциона.

17.15. Оператор электронной площадки прекращает осуществленное блокирование операций по счету для проведения операций по обеспечению участия в аукционах в электронной форме участника аукциона, который не принял участие в таком аукционе, в отношении денежных средств в размере обеспечения на участие в аукционе в течение одного рабочего дня после дня размещения на электронной площадке протокола проведения аукциона в электронной форме.

17.16. Победителем аукциона признается лицо, предложившее высокую цену за плату по договору на размещение нестационарных торговых объектов (объектов по оказанию услуг).

Подведение итогов аукциона оформляется решением аукционной комиссии.

Днем подведения итогов аукциона является рабочий день, назначение которого не может превышать более десяти рабочих дней с даты окончания проведения аукциона.

Протокол об итогах аукциона размещается на сайте электронной площадки, на официальном сайте администрации городского округа город Уфа Республики Башкортостан в течение дня, следующего после дня подписания протокола об итогах торгов.

17.17. В течение одного рабочего дня со дня заключения договора Организатор торгов уведомляет о заключении договора оператора электронной площадки. В течение одного рабочего дня со дня получения уведомления о заключении договора оператор электронной площадки прекращает блокирование операций по счету для проведения операций по обеспечению заявок на участие в аукционах в электронной форме всех участников аукциона в отношении денежных средств, заблокированных в качестве задатка на участие в таком аукционе.

17.18. В случае заключения договора с победителем аукциона или уклонения победителя аукциона от заключения договора, денежные средства, внесенные в качестве обеспечения заявки, перечисляются оператором электронной площадки на счет организатора торгов, на котором в соответствии с законодательством Российской Федерации учитываются операции со средствами, поступающими Организатору торгов.

18. Порядок заключения договора с победителями торгов

18.1. Организатор аукциона в течение трех дней со дня подписания протокола об итогах аукциона, протокола рассмотрения заявок – в случае если один участник аукциона, передает победителю аукциона проект договора на размещение нестационарного торгового объекта (объекта по оказанию услуг) на территории городского округа город Уфа Республики Башкортостан.

18.2. Победитель аукциона должен подписать проект договора и вернуть его Организатору аукциона в срок, установленный в аукционной документации. Срок должен составлять не более десяти рабочих дней со дня подписания протокола об итогах аукциона; в случае, если один участник аукциона - протокола рассмотрения заявок. Договор заключается на бумажном носителе.

18.3. В случае, если победитель аукциона уклоняется от заключения договора, то договор заключается с участником, заявке которого присвоен второй номер, который должен подписать проект договора и вернуть его организатору аукциона в срок, не превышающий десять дней со дня письменного уведомления организатором торгов об уклонении победителя аукциона от заключения договора.

18.4. Аукцион считается состоявшимся со дня заключения договора.

19. Обеспечение защиты прав и законных интересов претендентов

Действия (бездействия) Организатора аукциона, Аукционной комиссии могут быть обжалованы в порядке, установленном действующим законодательством Российской Федерации.

20. Урегулирование споров

20.1. В случае возникновения любых противоречий, претензий и разногласий, споров, связанных с проведением аукциона, участники аукциона, Организатор аукциона и Аукционная комиссия предпринимают усилия для урегулирования таких противоречий, претензий и разногласий во внесудебном порядке.

20.2. Любые споры, остающиеся неурегулированными во внесудебном порядке, разрешаются в порядке предусмотренным федеральным законодательством.

РАЗДЕЛ 2. ИНФОРМАЦИОННАЯ КАРТА АУКЦИОНА В ЭЛЕКТРОННОЙ ФОРМЕ

Конкретные нижеследующие условия проведения аукциона, содержащиеся в Информационной карте аукциона, являются неотъемлемой частью настоящей аукционной документации.

В случае противоречия между положениями Аукционной документации и положениями Информационной карты аукциона последняя имеет преобладающую силу.

Пункт 1.	
Организатор	МКУ «Управление наружной рекламы и информации» городского округа город Уфа Республики Башкортостан
<i>Адрес</i>	Россия, Республика Башкортостан 450044, г. Уфа, ул. Комарова, 26.
<i>Тел./факс</i>	(347) 264-19-41, 264-16-80
<i>Контактное лицо</i>	Емельянова Юлия Игоревна
Оператор электронной торговой площадки	ООО «РТС-Тендер»
<i>Адрес</i>	Россия, 121151, г. Москва, набережная Тараса Шевченко, д.23-А.
<i>Тел./факс</i>	+7 499 653-77-00
<i>Адрес электронной почты</i>	n.anotskiy@rts-tender.ru
<i>Контактное лицо</i>	Аноцкий Николай Александрович, т.8 960 383 30 06
<i>Адрес электронной площадки</i>	https://rts-tender.ru
Пункт 2.	
<i>Вид аукциона</i>	Аукцион в электронной форме
<i>Предмет аукциона</i>	право заключения договора на размещение нестационарных торговых объектов (объектов по оказанию услуг) на территории городского округа город Уфа Республики Башкортостан
<i>Аукцион состоит из:</i>	20 лотов (согласно Техническому заданию (Раздел 3))
Пункт 3.	
<i>Краткие характеристики нестационарных торговых объектов (объектов по оказанию услуг)</i>	приведены в Техническом задании (Раздел 3 Аукционной документации)
<i>Место эксплуатации нестационарных торговых объектов (объектов по оказанию услуг)</i>	согласно Техническому заданию (Раздел 3 Аукционной документации)
<i>Сроки (периоды) эксплуатации нестационарных торговых объектов (объектов по оказанию услуг)</i>	согласно Техническому заданию (Раздел 3 Аукционной документации)
<i>Условия эксплуатации нестационарных торговых объектов (объектов по оказанию услуг)</i>	согласно Техническому заданию (Раздел 3 Аукционной документации)

Пункт 4.	
<i>Начальная стоимость платы по договору на размещение нестационарных торговых объектов (объектов по оказанию услуг)</i>	Начальная стоимость платы по договору на размещение нестационарных торговых объектов (объектов по оказанию услуг) на территории городского округа город Уфа Республики Башкортостан в разрезе каждого НТО по лоту приведена в Техническом задании (Раздел 3 Аукционной документации)
Пункт 5.	
<i>Шаг аукциона</i>	Шаг аукциона устанавливается в размере 5 (пять) процентов от начальной цены лота
Пункт 6.	
<i>Источник финансирования</i>	За счет средств Победителя аукциона
Пункт 7.	
<i>Форма, сроки и порядок оплаты по договору на размещение нестационарных торговых объектов (объектов по оказанию услуг)</i>	Оплата производится в порядке, предусмотренном в проекте договора, являющимся составной частью Аукционной документации
Пункт 8.	
<i>Привлечение субподрядчиков</i>	Участник аукциона вправе привлекать к установке нестационарных торговых объектов (объектов по оказанию услуг) субподрядчиков
Пункт 9.	
<i>Порядок предоставления аукционной документации</i>	Электронная версия аукционной документации доступна к ознакомлению любому заинтересованному лицу, размещена на сайте https://ufacity.info/auction/ , а также на сайте оператора электронной торговой площадки https://rts-tender.ru .
Пункт 10.	
<i>Срок, по окончании которого не принимаются запросы на разъяснение аукционной документации</i>	5 дней до дня окончания подачи заявок на участие в аукционе в соответствии с пунктом 12.2 Аукционной документации
Пункт 11.	
<i>Документы, входящие в состав заявки на участие в аукционе</i>	1. Форма 2. Анкета претендента на участие в аукционе на право заключения договора на размещение нестационарных торговых объектов (объектов по оказанию услуг) на территории городского округа город Уфа Республики Башкортостан, заполненная с использованием и обязательным приложением следующих документов: 1.1. Выписка из Единого государственного реестра юридических лиц, полученная не ранее, чем за 6 месяцев до дня размещения на официальном сайте Извещения о проведении аукциона или нотариально заверенная копия такой выписки (для юридических лиц), полученная не ранее, чем за 6 месяцев до дня размещения на официальном сайте Извещения о проведении аукциона; выписка из единого государственного реестра индивидуальных

	<p>предпринимателей или нотариально заверенная копия такой выписки (для индивидуальных предпринимателей);</p> <p>1.2. Копия учредительных документов установленной формы – устав (в полном объеме), положение, учредительный договор, заверенные уполномоченным лицом Претендента и скрепленные печатью Претендента;</p> <p>1.3. Копия свидетельства о внесении записи в Единый государственный реестр юридических лиц, заверенная уполномоченным лицом Претендента и скрепленная печатью Претендента;</p> <p>1.4. Копия свидетельства о постановке на учет юридического лица в налоговом органе по месту нахождения на территории Российской Федерации, заверенная уполномоченным лицом Претендента и скрепленная печатью Претендента;</p> <p>1.5. Письмо из банка об открытии расчетного счета;</p> <p>1.6. Налоговая декларация или бухгалтерская отчетность за предыдущий год, с отметкой налоговой инспекции, заверенные уполномоченным лицом Претендента и скрепленные печатью Претендента (при наличии печати) либо заверенная усиленной электронной подписью налоговой инспекции о приеме с извещением о вводе сведений, указанных в налоговой декларации (расчете), бухгалтерской (финансовой) отчетности в электронной форме или с квитанцией о приеме налоговой декларации (бухгалтерской отчетности);</p> <p>2. Форма 3. Доверенность на уполномоченное лицо, имеющее право подписи и представления интересов Претендента</p>
Пункт 12.	
<i>Адрес для представления заявок на участие в Аукционе</i>	Заявка на участие в аукционе подается на сайте электронной торговой площадки (https://rts-tender.ru).
Пункт 13.	
<i>Порядок представления заявок на участие в аукционе до последнего дня срока их подачи</i>	Заявка на участие в аукционе подается в любое время с момента размещения извещения о проведении аукциона до предусмотренных аукционной документацией даты и времени окончания срока подачи заявок на участие в аукционе на сайте электронной торговой площадки (https://rts-tender.ru).
Пункт 14.	
<i>Дата и время начала приема заявок на участие в аукционе</i>	Дата начала подачи заявок: 03 ноября 2023 г. с 19:00 часов, местного времени г. Уфы (время МСК+2 (UTC+5)).
<i>Дата и время окончания приема заявок на участие в аукционе</i>	Дата окончания подачи заявок: 04 декабря 2023 г. до 23:00 часов, местного времени г. Уфы (время МСК+2 (UTC+5)).
Пункт 15.	
<i>Форма обеспечения заявки на участие в аукционе</i>	Денежные средства на счете заявителя, открытом для проведения операций по обеспечению участия в аукционе на электронной площадке ее оператором, в отношении денежных средств в размере обеспечения заявки на участие в аукционе

<i>Размер обеспечения заявки на участие в аукционе</i>	25 (двадцать) процентов от начальной (минимальной) стоимости лота, но не менее 50 (пятидесяти) тысяч рублей (в Техническом задании приведены данные по лоту в разрезе каждого НТО)
<i>Валюта обеспечения заявки на участие в аукционе</i>	Российский рубль
<i>Внесения денежных средств в качестве обеспечения заявки на участие в аукционе</i>	Вносится на счет заявителя, открытый для проведения операций по обеспечению участия в аукционе на электронной площадке ее оператором, в отношении денежных средств в размере обеспечения заявки на участие в аукционе
<i>Срок и порядок внесения денежных средств в качестве обеспечения заявок на участие в аукционе</i>	До окончания срока подачи заявок
Пункт 16.	
<i>Дата рассмотрения заявок на участие в аукционе</i>	06 декабря 2023 г.
<i>Место рассмотрения заявок на участие в аукционе</i>	450044, Россия, Республика Башкортостан г. Уфа, ул. Комарова, 26
Пункт 17.	
<i>Место, дата и время проведения аукциона</i>	Электронная торговая площадка https://rts-tender.ru , 07 декабря 2023 года в 12:00 часов, местного времени г. Уфы (время МСК+2 (UTC+5)).
<i>Место, дата подведения итогов аукциона</i>	450044, Россия, Республика Башкортостан, г. Уфа, ул. Комарова, 26, 11 декабря 2023 года.
Пункт 18.	
<i>Срок, в течение которого победитель аукциона должен подписать договор</i>	Не должен превышать 10 дней со дня размещения на официальном сайте https://ufacity.info/auction/ , а также на сайте оператора электронной торговой площадки https://rts-tender.ru протокола об итогах аукциона, либо протокола рассмотрения заявок на участие в аукционе (если аукцион признан несостоявшимся)
Пункт 19.	
<i>Размер обеспечения исполнения договора (по лотам)</i>	Обеспечение исполнения договора не требуется

РАЗДЕЛ 3.ТЕХНИЧЕСКОЕ ЗАДАНИЕ

Право заключения договора на размещение нестационарных торговых объектов (объектов по оказанию услуг) на территории городского округа город Уфа Республики Башкортостан

Договор на размещение нестационарных торговых объектов (объектов по оказанию услуг) на территории городского округа город Уфа Республики Башкортостан заключается в отношении каждого нестационарного торгового объекта (объекта по оказанию услуг). Срок договора на размещение нестационарных торговых объектов (объектов по оказанию услуг) заключается на срок (период) в соответствии со Схемой размещения.

ЛОТ №1

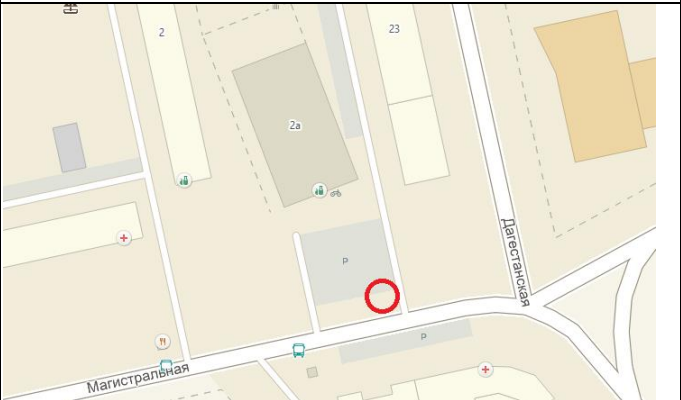
№ п/п	Схема размещения нестационарного торгового объекта (объекта по оказанию услуг)	Краткие характеристики	Срок действия договора, лет	Начальная стоимость, руб.	Обеспечение заявки, руб.
1.		<p>Район: Демский Месторасположение объекта: ул. Магистральная рядом с д. № 2А Вид объекта : Лоток Специализация объекта: Хвойные деревья Площадь объекта: до 10 кв.м</p>	5	23 000,00	50 000,00
	Итого по лоту №1:			23 000,00	50 000,00

ЛОТ №2

№ п/п	Схема размещения нестационарного торгового объекта (объекта по оказанию услуг)	Краткие характеристики	Срок действия договора, лет	Начальная стоимость, руб.	Обеспечение заявки, руб.
1.		<p>Район : Калининский Месторасположение объекта: Г.Мушникова рядом с д. № 20 Вид объекта : Лоток Специализация объекта: Хвойные деревья Площадь объекта: до 10 кв.м</p>	5	23 000,00	50 000,00
Итого по лоту №2:				23 000,00	50 000,00

ЛОТ №3

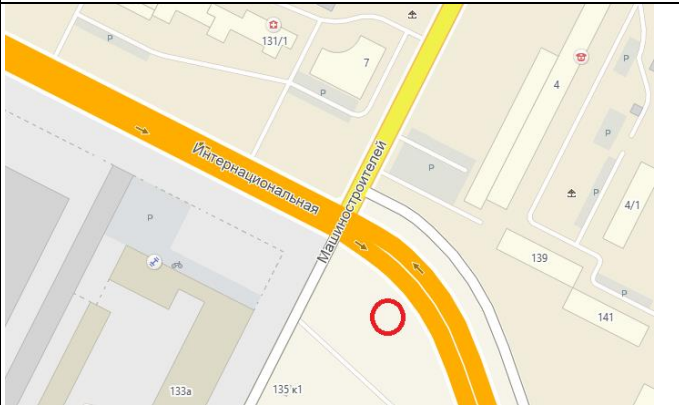
№ п/п	Схема размещения нестационарного торгового объекта (объекта по оказанию услуг)	Краткие характеристики	Срок действия договора, лет	Начальная стоимость, руб.	Обеспечение заявки, руб.
1.		<p>Район: Калининский Месторасположение объекта: ул. Интернациональная, рядом с ТСК «Сельхозярмарка» Вид объекта: Лоток Специализация объекта: Хвойные деревья Площадь объекта: до 10 кв.м</p>	5	23 000,00	50 000,00
Итого по лоту №3:				23 000,00	50 000,00

ЛОТ №4

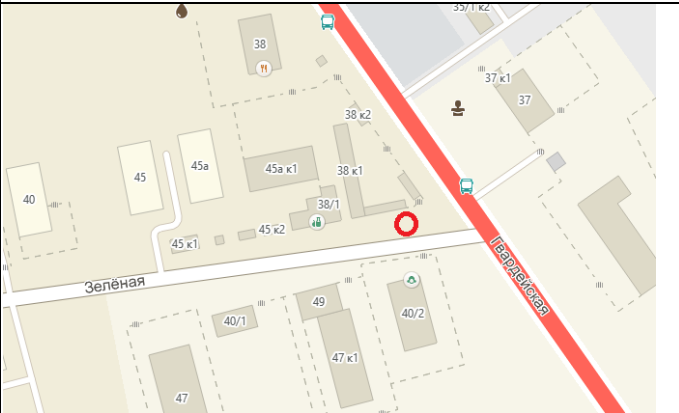
№ п/п	Схема размещения нестационарного торгового объекта (объекта по оказанию услуг)	Краткие характеристики	Срок действия договора, лет	Начальная стоимость, руб.	Обеспечение заявки, руб.
1.		<p>Район: Калининский Месторасположение объекта: площадь перед автоцентром «Камаз-центр» Вид объекта : Лоток Специализация объекта: Хвойные деревья Площадь объекта: до 10 кв.м</p>	5	23 000,00	50 000,00
Итого по лоту №4:				23 000,00	50 000,00

ЛОТ №5

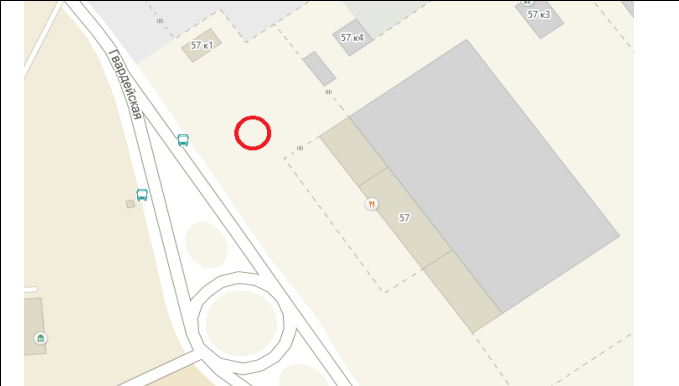
№ п/п	Схема размещения нестационарного торгового объекта (объекта по оказанию услуг)	Краткие характеристики	Срок действия договора, лет	Начальная стоимость, руб.	Обеспечение заявки, руб.
1.		<p>Район: Калининский Месторасположение объекта: рядом с ТСК «Шакшинский» Вид объекта: Лоток Специализация объекта: Хвойные деревья Площадь объекта: до 10 кв.м</p>	5	23 000,00	50 000,00
Итого по лоту №5:				23 000,00	50 000,00

ЛОТ №6

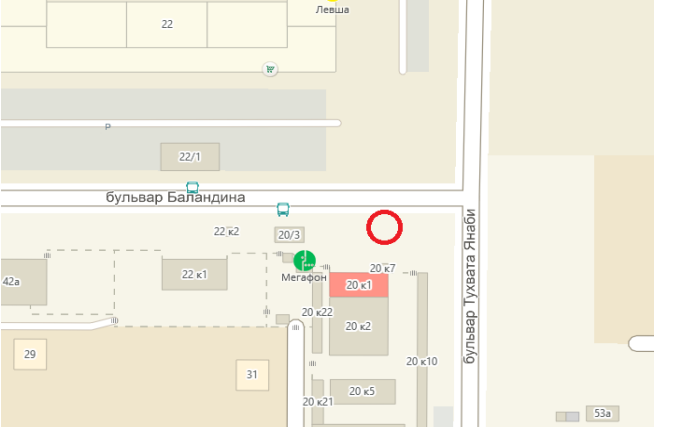
№ п/п	Схема размещения нестационарного торгового объекта (объекта по оказанию услуг)	Краткие характеристики	Срок действия договора, лет	Начальная стоимость, руб.	Обеспечение заявки, руб.
1.		<p>Район : Калининский Месторасположение объекта: рядом с ТСК "Юрматы" Вид объекта : Лоток Специализация объекта: Хвойные деревья Площадь объекта: до 10 кв.м</p>	5	23 000,00	50 000,00
Итого по лоту №6:				23 000,00	50 000,00

ЛОТ №7

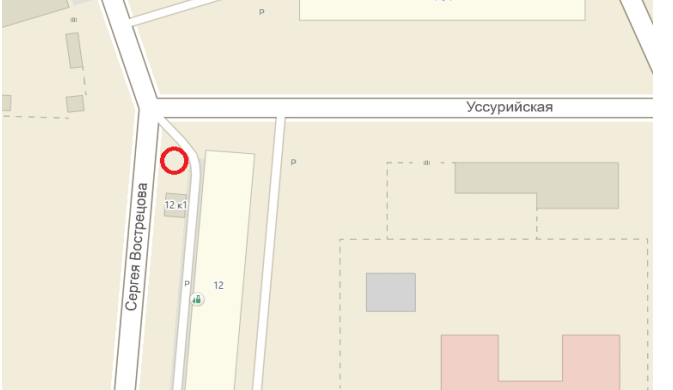
№ п/п	Схема размещения нестационарного торгового объекта (объекта по оказанию услуг)	Краткие характеристики	Срок действия договора, лет	Начальная стоимость, руб.	Обеспечение заявки, руб.
1.		<p>Район: Калининский Месторасположение объекта: ул. С.Вострцова рядом с д. № 12 (возле магазина «Полушка») Вид объекта : Лоток Специализация объекта: Хвойные деревья Площадь объекта: до 10 кв.м</p>	5	23 000,00	50 000,00
Итого по лоту №7:				23 000,00	50 000,00

ЛОТ №8

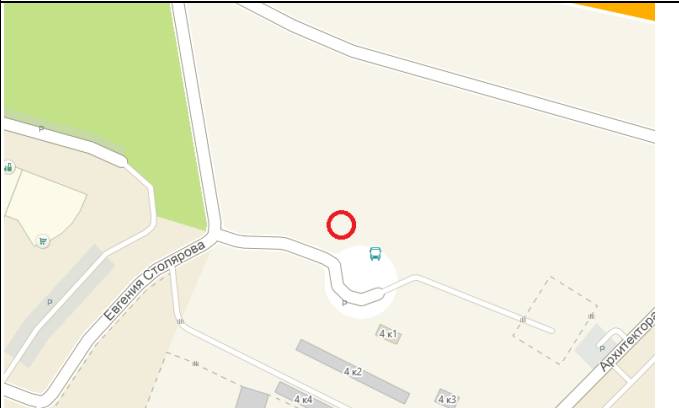
№ п/п	Схема размещения нестационарного торгового объекта (объекта по оказанию услуг)	Краткие характеристики	Срок действия договора, лет	Начальная стоимость, руб.	Обеспечение заявки, руб.
1.		<p>Район: Демский Месторасположение объекта: ул. Е.Столярова, в 10 м от ООТ «Микрорайон «Яркий» Вид объекта: Лоток Специализация объекта: Хвойные деревья Площадь объекта: до 10 кв.м</p>	5	23 000,00	50 000,00
Итого по лоту №8:				23 000,00	50 000,00

ЛОТ №9

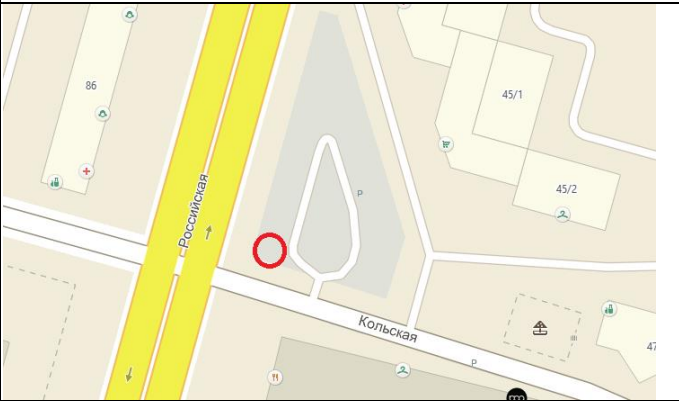
№ п/п	Схема размещения нестационарного торгового объекта (объекта по оказанию услуг)	Краткие характеристики	Срок действия договора, лет	Начальная стоимость, руб.	Обеспечение заявки, руб.
1.		<p>Район: Октябрьский Месторасположение объекта: пересечение улиц Российская-Кольская Вид объекта: Лоток Специализация объекта: Хвойные деревья Площадь объекта: до 10 кв.м</p>	5	23 000,00	50 000,00
Итого по лоту №9:				23 000,00	50 000,00

ЛОТ №10

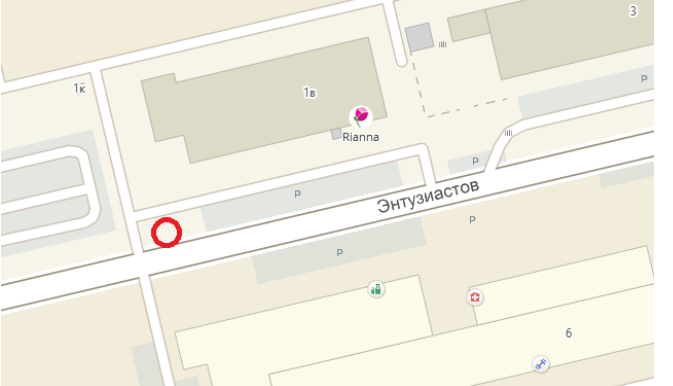
№ п/п	Схема размещения нестационарного торгового объекта (объекта по оказанию услуг)	Краткие характеристики	Срок действия договора, лет	Начальная стоимость, руб.	Обеспечение заявки, руб.
1.		<p>Район: Октябрьский Месторасположение объекта: ул.Энтузиастов, рядом с д. №1, около ТК «Энтузиастов» Вид объекта: Лоток Специализация объекта: Хвойные деревья Площадь объекта: до 10 кв.м</p>	5	23 000,00	50 000,00
Итого по лоту №10:				23 000,00	50 000,00

ЛОТ №11

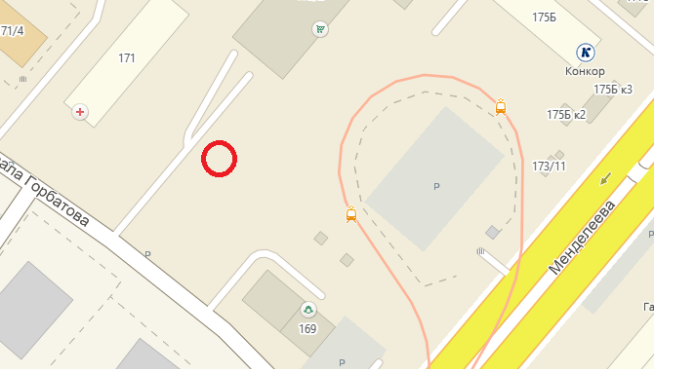
№ п/п	Схема размещения нестационарного торгового объекта (объекта по оказанию услуг)	Краткие характеристики	Срок действия договора, лет	Начальная стоимость, руб.	Обеспечение заявки, руб.
1.		<p>Район: Советский Месторасположение объекта: ул. Менделеева, рядом с д. №171 (на территории бывшего ТК «Менделеевский») Вид объекта: Лоток Специализация объекта: Хвойные деревья Площадь объекта: до 10 кв.м</p>	5	23 000,00	50 000,00
Итого по лоту №11:				23 000,00	50 000,00

ЛОТ №12

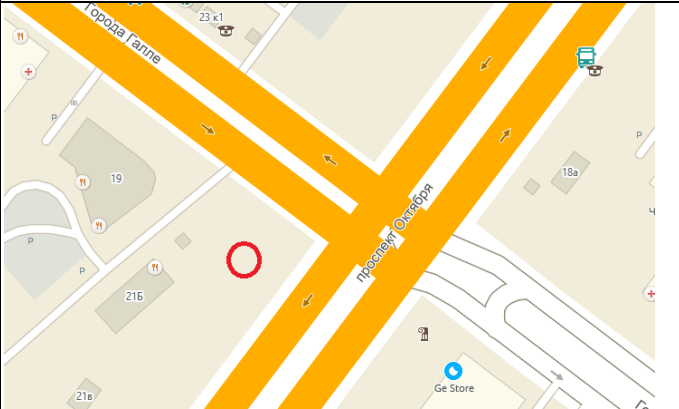
№ п/п	Схема размещения нестационарного торгового объекта (объекта по оказанию услуг)	Краткие характеристики	Срок действия договора, лет	Начальная стоимость, руб.	Обеспечение заявки, руб.
1.		<p>Район: Советский Месторасположение объекта: пр.Октября, рядом с д. №21, ООТ «Округ Галле» Вид объекта: Лоток Специализация объекта: Хвойные деревья Площадь объекта: до 10 кв.м</p>	5	23 000,00	50 000,00
Итого по лоту №12:				23 000,00	50 000,00

ЛОТ №13

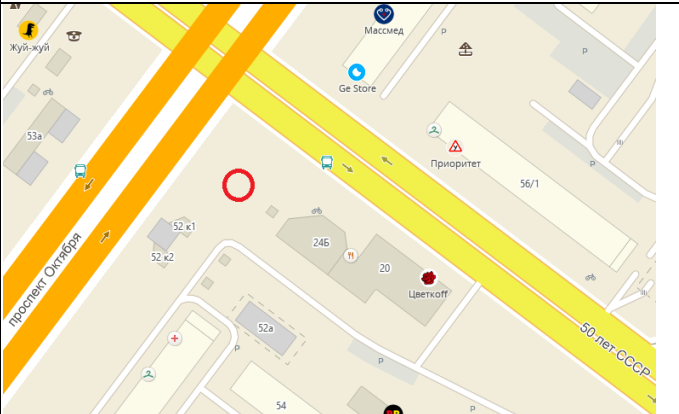
№ п/п	Схема размещения нестационарного торгового объекта (объекта по оказанию услуг)	Краткие характеристики	Срок действия договора, лет	Начальная стоимость, руб.	Обеспечение заявки, руб.
1.		<p>Район: Советский Месторасположение объекта: пр.Октября, ООТ «Спортивная», четная сторона Вид объекта: Лоток Специализация объекта: Хвойные деревья Площадь объекта: до 10 кв.м</p>	5	23 000,00	50 000,00
Итого по лоту №13:				23 000,00	50 000,00

ЛОТ №14

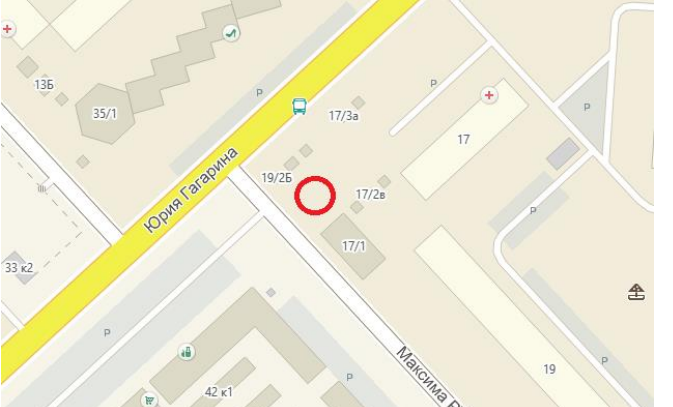
№ п/п	Схема размещения нестационарного торгового объекта (объекта по оказанию услуг)	Краткие характеристики	Срок действия договора, лет	Начальная стоимость, руб.	Обеспечение заявки, руб.
1.		<p>Район: Октябрьский Месторасположение объекта: ул. М. Рыльского рядом с д. № 17, около ТСК «Гагаринский» Вид объекта: Лоток Специализация объекта: Хвойные деревья Площадь объекта: до 10 кв.м</p>	5	23 000,00	50 000,00
Итого по лоту №14:				23 000,00	50 000,00

ЛОТ №15

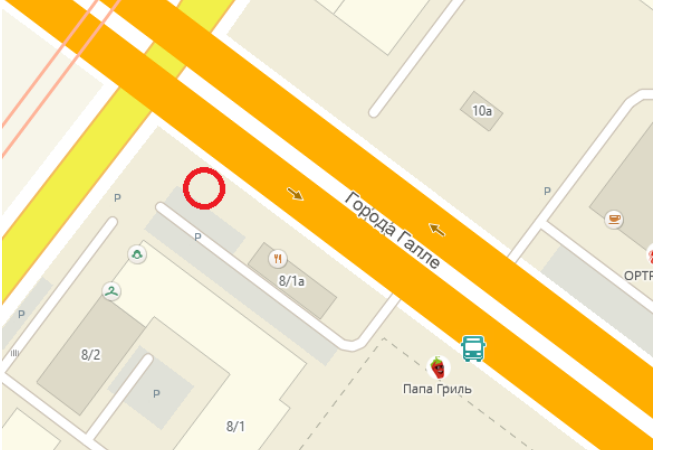
№ п/п	Схема размещения нестационарного торгового объекта (объекта по оказанию услуг)	Краткие характеристики	Срок действия договора, лет	Начальная стоимость, руб.	Обеспечение заявки, руб.
1.		<p>Район: Советский Месторасположение объекта: ул. Р.Зорге, рядом с д. №8/1 (возле павильона «Цветы») Вид объекта: Лоток Специализация объекта: Хвойные деревья Площадь объекта: до 10 кв.м</p>	5	23 000,00	50 000,00
Итого по лоту №15:				23 000,00	50 000,00

ЛОТ №16

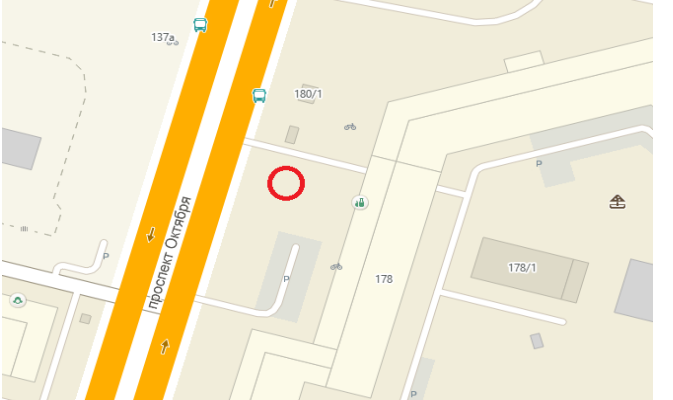
№ п/п	Схема размещения нестационарного торгового объекта (объекта по оказанию услуг)	Краткие характеристики	Срок действия договора, лет	Начальная стоимость, руб.	Обеспечение заявки, руб.
1.		<p>Район: Орджоникидзевский Месторасположение объекта: пр. Октября рядом с д. № 178 Вид объекта: Лоток Специализация объекта: Хвойные деревья Площадь объекта: до 10 кв.м</p>	5	23 000,00	50 000,00
Итого по лоту №16:				23 000,00	50 000,00

ЛОТ №17

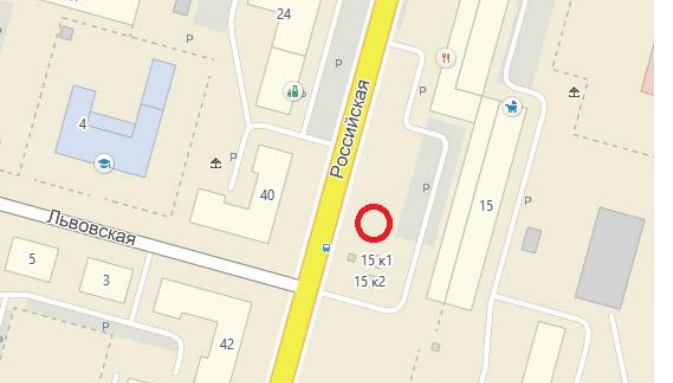
№ п/п	Схема размещения нестационарного торгового объекта (объекта по оказанию услуг)	Краткие характеристики	Срок действия договора, лет	Начальная стоимость, руб.	Обеспечение заявки, руб.
1.		<p>Район: Орджоникидзевский Месторасположение объекта: ул. Российская рядом с д. № 15 Вид объекта: Лоток Специализация объекта: Хвойные деревья Площадь объекта: до 10 кв.м</p>	5	23 000,00	50 000,00
Итого по лоту №17:				23 000,00	50 000,00

ЛОТ №18

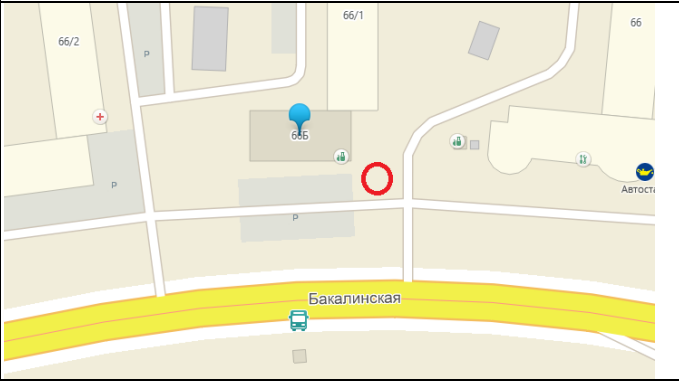
№ п/п	Схема размещения нестационарного торгового объекта (объекта по оказанию услуг)	Краткие характеристики	Срок действия договора, лет	Начальная стоимость, руб.	Обеспечение заявки, руб.
1.		<p>Район: Советский Месторасположение объекта: ул. Бакалинская рядом с д. № 66 Б Вид объекта: Лоток Специализация объекта: Хвойные деревья Площадь объекта: до 10 кв.м</p>	5	23 000,00	50 000,00
Итого по лоту №18:				23 000,00	50 000,00

ЛОТ №19

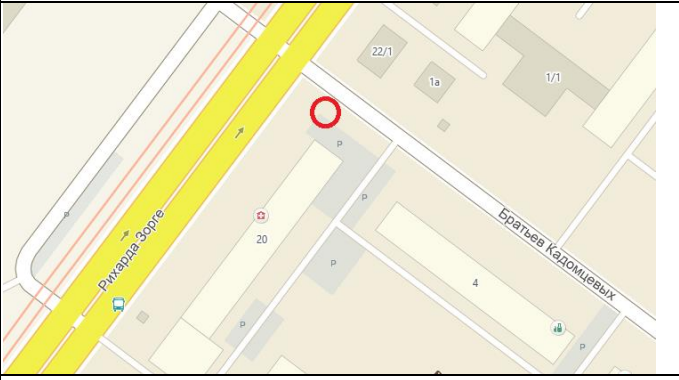
№ п/п	Схема размещения нестационарного торгового объекта (объекта по оказанию услуг)	Краткие характеристики	Срок действия договора, лет	Начальная стоимость, руб.	Обеспечение заявки, руб.
1.		<p>Район: Советский Месторасположение объекта: ул. Бр. Кадомцевых рядом с д. № 4 Вид объекта: Лоток Специализация объекта: Хвойные деревья Площадь объекта: до 10 кв.м</p>	5	23 000,00	50 000,00
Итого по лоту №19:				23 000,00	50 000,00

ЛОТ №20

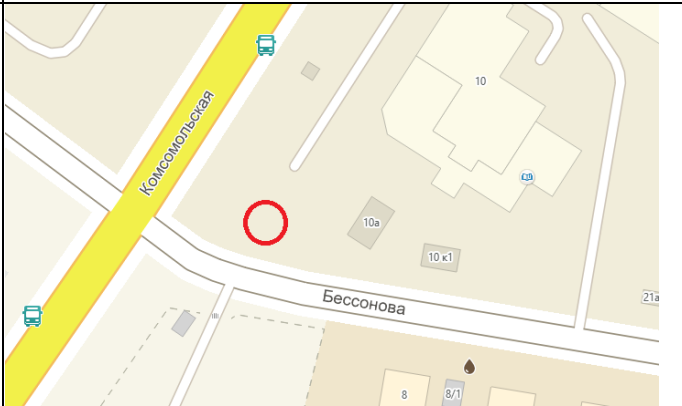
№ п/п	Схема размещения нестационарного торгового объекта (объекта по оказанию услуг)	Краткие характеристики	Срок действия договора, лет	Начальная стоимость, руб.	Обеспечение заявки, руб.
1.		<p>Район: Советский Месторасположение объекта: ул. Комсомольская рядом с д. № 10 Вид объекта: Лоток Специализация объекта: Хвойные деревья Площадь объекта: до 10 кв.м</p>	5	23 000,00	50 000,00
Итого по лоту №20:				23 000,00	50 000,00

Общие требования к размещению и эксплуатации нестационарных торговых объектов (объектов по оказанию услуг):

1. Размещение нестационарного торгового объекта (объекта по оказанию услуг) (далее НТО) осуществляется с учетом установленных Правительством Республики Башкортостан нормативов минимальной обеспеченности населения площадью НТО и должно соответствовать градостроительным, строительным, архитектурным, противопожарным, санитарным нормам, а также Правилам продажи отдельных видов товаров, Правилам благоустройства городского округа город Уфа Республики Башкортостан.
2. Размещаемые НТО не должны препятствовать доступу пожарного и медицинского транспорта, транспортных средств Министерства Российской Федерации по делам гражданской обороны, чрезвычайным ситуациям и ликвидации последствий стихийных бедствий к существующим зданиям и сооружениям, свободному движению пешеходов, доступу потребителей к торговым объектам, в том числе обеспечению комфортной среды жизнедеятельности для инвалидов и иных маломобильных групп населения.
3. При размещении НТО запрещается:
 - заглубление фундаментов для размещения НТО и применение капитальных строительных конструкций для их сооружения;
 - использовать арки зданий, газоны, цветники, площадки (детские, отдыха, спортивные), территории, занятые инженерными коммуникациями и их охранными зонами, водоохранную зону водных объектов;
 - использование тротуаров, пешеходных дорожек, газонов, элементов благоустройства для подъезда транспорта к зоне загрузки товара, для стоянки автотранспорта, осуществляющего доставку товара;
 - раскладка товаров, складирование тары, мусора и запаса товаров за территорией НТО;
 - реализация скоропортящихся продуктов при отсутствии холодильного оборудования для их хранения и реализации.
4. При осуществлении деятельности в НТО Владельцем НТО должна соблюдаться специализация НТО, установленная Схемой размещения.
5. Владельцы НТО должны обеспечить оформление внешнего вида НТО, благоустройство прилегающей к нему территории, чистоту НТО и ежедневную уборку. За содержание НТО и уборку территории несет ответственность Владелец НТО.
6. Торговая деятельность и деятельность по оказанию услуг общественного питания, бытового обслуживания в НТО не должна ухудшать условия проживания, отдыха, лечения, труда людей в жилых зданиях и зданиях иного назначения. При оказании услуг торговли, общественного питания и бытового обслуживания следует соблюдать предельно допустимые уровни шума, вибрации и иных физических воздействий.
7. На НТО должна располагаться вывеска в соответствии с требованиями действующего законодательства.
8. К НТО, находящимся в одной торговой зоне, и заблокированным нестационарным объектам (модулям) предъявляются следующие требования:
 - в случае объединения нескольких НТО в единый модуль различной конфигурации, а также для НТО, находящихся в одной торговой зоне, материалы внешней облицовки (панели из композитных материалов), соединительные декоративные элементы, общий козырек, рама остекления, дверные блоки и другие видимые элементы должны быть изготовлены из идентичных материалов;
 - цветовая гамма материалов внешнего покрытия всех объектов торговой зоны и заблокированных модулей должна точно соответствовать установленной для типа НТО, определенного для торговой площадки, согласно утвержденным эскизам, либо проекту НТО.
9. Ответственность за безопасную эксплуатацию НТО несет Владелец НТО.
10. При проведении ремонта подземных коммуникаций в пределах границ благоустройства Владелец НТО обязан обеспечить доступ к сетям для проведения ремонтных работ.
11. Размещаемые НТО должны соответствовать Эскизам типовых нестационарных торговых объектов (объектов по оказанию услуг), утверждённым Администрацией городского округа город Уфа Республики Башкортостан (при наличии).

Приложение к
постановлению Администрации
городского округа город Уфа
Республики Башкортостан
от 23.06. 2023г. № 1071

ЭСКИЗЫ

типовых нестационарных торговых объектов (объектов по оказанию услуг)
для размещения на территории городского округа город Уфа Республики Башкортостан
Варианты оформления

Лоток хвойные деревья, площадь до 10 кв.м. Рекомендуемое типовое решение.



Цвета и материалы рекомендованные к применению:
Деревянные и металлические конструкции, цвет определить проектом.

Лоток хвойные деревья, площадь до 10 кв.м

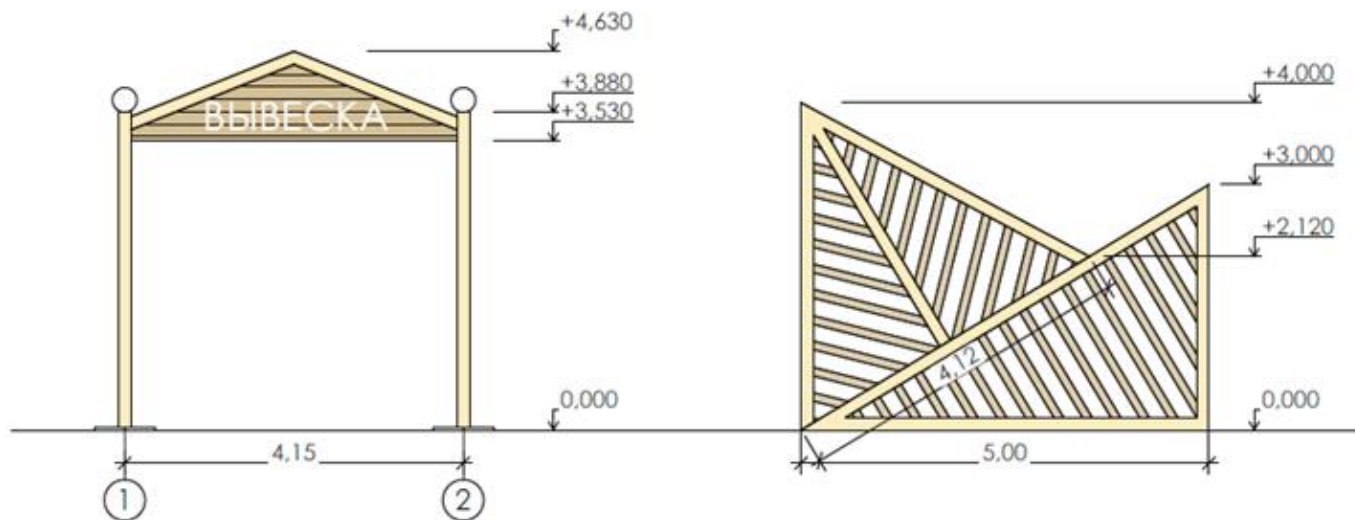

**РАЗДЕЛ 4. ПРОЕКТ ДОГОВОРА НА РАЗМЕЩЕНИЕ НЕСТАЦИОНАРНЫХ ТОРГОВЫХ
ОБЪЕКТОВ (ОБЪЕКТОВ ПО ОКАЗАНИЮ УСЛУГ) НА ТЕРРИТОРИИ ГОРОДСКОГО
ОКРУГА ГОРОД УФА РЕСПУБЛИКИ БАШКОРТОСТАН,
ЗАКЛЮЧЕННОГО ПО РЕЗУЛЬТАТАМ АУКЦИОНА В ЭЛЕКТРОННОЙ ФОРМЕ
ТИПОВАЯ (ПРИМЕРНАЯ) ФОРМА ДОГОВОРА**

на размещение нестационарного торгового объекта (объекта по оказанию услуг) на территории
городского округа город Уфа Республики Башкортостан по результатам торгов

г. Уфа

«__» _____ 20__ г.

Муниципальное казенное учреждение «Управление наружной рекламы и информации» городского округа город Уфа Республики Башкортостан, действующее от имени Администрации городского округа город Уфа Республики Башкортостан, именуемое в дальнейшем «Уполномоченный орган», в лице, действующего на основании _____, с одной стороны и _____ в лице, действующего на основании _____, именуемый в дальнейшем «Хозяйствующий Субъект», с другой стороны, вместе именуемые «Стороны», по результатам проведения торгов на право заключения Договора размещение нестационарного торгового объекта (объекта по оказанию услуг) на основании _____ от «__» _____ 20__ заключили настоящий Договор (далее – Договор) о нижеследующем:

1. Предмет Договора

1.1. Уполномоченный орган предоставляет Хозяйствующему субъекту право на размещение нестационарного торгового объекта (объекта по оказанию услуг) на территории городского округа город Уфа (далее – НТО) для осуществления

_____ (вид деятельности, группа реализуемых товаров)

общей площадью ___ кв. м в соответствии со Схемой размещения нестационарных торговых объектов (объектов по оказанию услуг) на территории городского округа город Уфа Республики Башкортостан (далее – Схема размещения НТО), утвержденной постановлением Администрации городского округа г. Уфа РБ от 15.12.2022 № 2134 «Об утверждении схемы размещения нестационарных торговых объектов (объектов по оказанию услуг) на территории городского округа город Уфа Республики Башкортостан», на участке по адресному ориентиру:

_____ (адрес объекта)

на период размещения НТО.

1.2. Настоящий договор является подтверждением права Хозяйствующего субъекта на размещение НТО в месте, указанном в пункте 1.1. настоящего Договора, установленном для размещения нестационарных торговых объектов.

1.3. НТО должен иметь вывеску с указанием фирменного наименования организации независимо от ее организационно-правовой формы, фамилии, имени, отчества (при наличии) индивидуального предпринимателя, местонахождения (адреса), режима работы, а также соответствовать иным требованиям, установленным действующим законодательством.

Указанная информация размещается на двух государственных языках Республики Башкортостан.

2. Права и обязанности Сторон

2.1. Уполномоченный орган вправе:

2.1.1. осуществлять контроль за выполнением Хозяйствующим субъектом условий настоящего Договора и требований нормативных правовых актов, регулирующих размещение НТО;

2.1.2. отказаться в одностороннем порядке от исполнения условий настоящего Договора в случаях и порядке, которые установлены настоящим Договором и действующим законодательством Российской Федерации, решением Совета городского округа город Уфа Республики Башкортостан от 13.02.2019 г. № 37/22 «О порядке размещения нестационарных торговых объектов (объектов по оказанию услуг) на территории городского округа город Уфа Республики Башкортостан», регулирующими размещение НТО.

2.1.3. в любое время действия настоящего Договора, в том числе, без предварительного уведомления Хозяйствующего субъекта, проводить проверку на месте размещения НТО на предмет соблюдения Хозяйствующим субъектом требований настоящего Договора с составлением Акта о выявлении нарушений условий договора на размещение нестационарного торгового объекта, являющегося приложением №5 к настоящему Договору, а также привлекать к проверкам представителей органов исполнительной власти и административных органов в случаях, предусмотренных действующим законодательством.

2.2. Уполномоченный орган предоставляет Хозяйствующему субъекту право на размещение НТО по адресному ориентиру, указанному в пункте 1.1 настоящего Договора. Право, предоставленное Хозяйствующему субъекту по настоящему Договору, не может быть передано третьим лицам, а также в субаренду.

2.3. Хозяйствующий субъект вправе:

2.3.1. использовать НТО для осуществления деятельности в соответствии с требованиями решения Совета городского округа город Уфа Республики Башкортостан от 13.02.2019 г. № 37/22 «О порядке размещения нестационарных торговых объектов (объектов по оказанию услуг) на территории городского округа город Уфа Республики Башкортостан».

2.3.2. досрочно отказаться от исполнения условий настоящего Договора по основаниям и в порядке, которые предусмотрены настоящим Договором, а также действующим законодательством;

2.4. Хозяйствующий субъект обязан:

2.4.1. обеспечить установку НТО в соответствии с утвержденными эскизами типовых нестационарных торговых объектов (объектов по оказанию услуг) в срок не более сорока пяти дней со дня заключения настоящего Договора и в течение семи дней после установки НТО предъявить к приемке Уполномоченным органом.

Осуществление торговой деятельности (оказания услуг) в НТО допускается исключительно после подписания Уполномоченным органом Акта ввода в эксплуатацию нестационарного торгового объекта, являющегося приложением №4 к настоящему Договору.

2.4.2. своевременно и в полном объеме производить оплату по настоящему Договору;

2.4.3. использовать НТО по назначению, указанному в пункте 1.1 настоящего Договора;

2.4.4. обеспечить сохранение типа, местоположения и размеров НТО в течение установленного периода размещения;

2.4.5. при осуществлении хозяйственной деятельности с использованием НТО обеспечить соблюдение правил благоустройства, правил торговли и правил оказания услуг общественного питания, строительных, экологических, санитарно-гигиенических, противопожарных правил, соблюдение покоя граждан и тишины в ночное время и иных норм действующего законодательства, обеспечить уход за внешним видом НТО: содержать в чистоте и порядке, своевременно красить и устранять повреждения на вывесках, конструктивных элементах, обеспечить вывоз мусора и иных отходов, образовавшихся в результате использования НТО, с заключением соответствующих договоров;

2.4.6. не допускать загрязнения, захламления места размещения НТО;

2.4.7. обеспечить своевременный демонтаж НТО и привести прилегающую к НТО территорию в первоначальное состояние в течение десяти календарных дней с даты окончания действия Договора, а также в случае досрочного отказа в одностороннем порядке от исполнения условий настоящего Договора или по инициативе Уполномоченного органа в соответствии с разделом 6 настоящего Договора;

2.4.8. в случае реорганизации юридического лица не позднее чем в пятидневный срок с момента внесения записи в Единый государственный реестр юридических лиц письменно уведомить Уполномоченный орган о правопреемниках по настоящему Договору и заключить дополнительное соглашение к настоящему Договору;

2.4.9. письменно в пятидневный срок оповестить Уполномоченный орган об изменении своих реквизитов (наименования, местонахождения, почтового адреса, электронной почты, факсимильной связи). В случае неисполнения Хозяйствующим субъектом этих условий письма и другая корреспонденция, направляемые Уполномоченным органом по указанным в настоящем Договоре реквизитам, считаются отправленными Хозяйствующему субъекту, который вне зависимости от их фактического получения считается извещенным (получившим соответствующие письма, корреспонденцию).

3. Платежи и расчеты по Договору

3.1. Плата за размещение НТО устанавливается в размере итоговой цены торгов, за которую Хозяйствующий субъект приобрел право на заключение настоящего договора, и составляет _____ (НДС не облагается).

3.2. Плата за размещение НТО производится Хозяйствующим субъектом путем перечисления денежных средств на единый казначейский счет бюджета городского округа город Уфа Республики Башкортостан.

Перечисление средств осуществляется по следующим реквизитам:

_____, назначение платежа: плата за размещение НТО по Договору от _____ № _____, реестровый номер НТО _____.

Исполнением обязательств по оплате считается дата зачисления денежных средств на единый казначейский счет бюджета городского округа город Уфа Республики Башкортостан.

Хозяйствующий субъект в течение пяти банковских дней с момента заключения Договора производит оплату за первый месяц.

Оплата по Договору производится ежемесячно равными частями от указанной в расчете суммы не позднее 10 числа месяца, следующего за оплачиваемым, согласно графику платежей (Приложение №1).

Сумма платы за неполный календарный месяц рассчитывается пропорционально дням, входящим в данный неполный календарный месяц.

3.3. Подтверждением исполнения обязательства Хозяйствующего субъекта по осуществлению оплаты по настоящему Договору является платежный документ с отметкой банка, представленный в Уполномоченный орган, а также факт зачисления денежных средств на единый казначейский счет бюджета городского округа город Уфа Республики Башкортостан.

3.4. Стоимость права по Договору не может быть изменена по соглашению Сторон.

3.5. Размер платы за размещение НТО может быть увеличен по инициативе Уполномоченного органа не ранее чем через год после заключения настоящего Договора, но не чаще одного раза в год и не более чем на величину уровня инфляции, установленного законом Российской Федерации о федеральном бюджете.

3.6. В случае отказа или уклонения от оплаты Хозяйствующим субъектом стоимости права по Договору в установленные сроки он несет ответственность в соответствии с законодательством Российской Федерации.

3.7. В случае нарушения Хозяйствующим субъектом условий настоящего Договора, повлекшего досрочное расторжение настоящего Договора, сумма оплаты, установленная пунктом 3.1 настоящего Договора, Хозяйствующему субъекту не возвращается.

Хозяйствующий субъект должен полностью оплатить за фактическое размещение НТО в случае досрочного расторжения настоящего Договора, окончания срока действия настоящего Договора в сумме, исчисляемой в соответствии с условиями договора.

3.8. В случае ведения деятельности в НТО с нарушением пунктов 2.4.5. и 2.4.6. настоящего Договора, Хозяйствующий субъект уплачивает Уполномоченному органу штраф в размере 1% от цены договора, за каждый выявленный случай нарушения вышеуказанных пунктов настоящего Договора.

4. Срок действия Договора

4.1. Настоящий Договор вступает в силу с момента его подписания и действует до _____.

4.2. Действие настоящего Договора прекращается со дня, следующего после даты, указанной в пункте 4.1 настоящего Договора. Однако окончание срока действия настоящего Договора не освобождает Стороны от полного исполнения всех обязательств по настоящему Договору, не выполненных на момент прекращения его действия.

5. Ответственность Сторон

5.1. В случае неисполнения или ненадлежащего исполнения обязательств по настоящему Договору Стороны несут ответственность в соответствии с действующим законодательством Российской Федерации.

5.2. В случае неустановки НТО Хозяйствующий субъект не освобождается от исполнения обязательств по настоящему Договору.

5.3. При нарушении сроков оплаты стоимости платы по Договору Хозяйствующий субъект уплачивает Уполномоченному органу пени из расчета 0,1% от размера невнесенной суммы за каждый календарный день просрочки до фактической оплаты или расторжения настоящего Договора. Расторжение настоящего Договора не освобождает Хозяйствующий субъекта от уплаты пеней в случае, если расторжение произведено вследствие нарушения Хозяйствующий субъектом своих обязательств по настоящему Договору.

5.4. Стороны освобождаются от обязательств по Договору в случае наступления форс-мажорных обстоятельств в соответствии с действующим законодательством Российской Федерации.

6. Порядок расторжения Договора

6.1. Настоящий Договор может быть расторгнут по соглашению Сторон.

6.2. Хозяйствующий субъект имеет право расторгнуть настоящий Договор в одностороннем внесудебном порядке лишь при условиях отсутствия задолженности по настоящему Договору, осуществления демонтажа НТО и проведения восстановительных работ на месте его размещения. Письменное уведомление о расторжении настоящего Договора должно быть направлено в Уполномоченный орган не менее чем за 14 календарных дней до предполагаемой даты расторжения настоящего Договора.

6.3. Уполномоченный орган имеет право расторгнуть настоящий Договор в одностороннем внесудебном порядке в случаях:

6.3.1. неисполнения Субъектом обязательств по своевременному внесению платы по договору более 2 месяцев или просрочки исполнения обязательств по оплате очередных платежей по договору на срок более 2 месяцев;

6.3.2. неисполнения Субъектом обязательства по осуществлению в НТО торговой деятельности (оказанию услуг) в течение 60 календарных дней подряд;

6.3.3. принятия органом местного самоуправления решений об освобождении земельного участка в связи с:

- необходимостью ремонта и (или) реконструкции автомобильных дорог и других объектов благоустройства в случае, если нахождение НТО препятствует осуществлению указанных работ;
- изъятием земельных участков для государственных и муниципальных нужд;
- использованием территории, занимаемой НТО, для целей, связанных с развитием улично-дорожной сети, размещением остановок общественного транспорта, оборудованим бордюров, организацией парковочных карманов;
- размещением объектов капитального строительства в случае, если нахождение НТО препятствует строительству;
- заключением договора о комплексном развитии территории в случае, если нахождение НТО на данной территории препятствует реализации указанного договора;

6.3.4. прекращения Хозяйствующим субъектом в установленном законом порядке своей деятельности.

6.3.5. нарушения специализации НТО, предусмотренной Схемой размещения НТО, в случае подтверждения соответствующим актом Уполномоченного органа;

6.3.6. непредъявления в течение установленного пунктом 2.4.1. срока НТО для приемки Уполномоченным органом и (или) эксплуатация НТО без акта ввода в эксплуатацию;

6.3.7. выявления несоответствия НТО утвержденным эскизам типовых нестационарных торговых объектов (объектов по оказанию услуг) (изменение внешнего вида, размеров, площади НТО в ходе его эксплуатации, возведение пристроек, надстройка дополнительных антресолей и этажей), в случае подтверждения соответствующими актами о выявлении нарушений условий Договора на размещение нестационарного торгового объекта (объекта оказания услуг);

6.3.8. несоблюдения требований пунктов 2.4.4 настоящего Договора;

6.3.9. несоответствия местонахождения НТО утвержденному месту размещения;

6.3.10. нарушения требований к размещению НТО, установленных решением Совета городского округа город Уфа Республики Башкортостан от 13.02.2019 г. № 37/22 «О порядке размещения нестационарных торговых объектов (объектов по оказанию услуг) на территории городского округа город Уфа Республики Башкортостан» и иными нормативными правовыми актами.

6.3.11. Стороны пришли к соглашению, что достаточным доказательством нарушения требований к размещению НТО по настоящему Договору является акт о выявлении нарушений условий настоящего Договора, составленный Уполномоченным органом в одностороннем порядке по форме, являющейся Приложением №5 к настоящему Договору.

6.3.12. иных, предусмотренных действующим законодательством, случаях.

6.4. При наличии оснований для одностороннего отказа от исполнения условий настоящего Договора, предусмотренных пунктом 6.3 настоящего Договора, Уполномоченный орган за 30 (тридцати) календарных дней до предполагаемой даты расторжения направляет Хозяйствующему субъекту письменное уведомление об устранении нарушений условий настоящего Договора с указанием срока его устранения.

В случае неустранения Хозяйствующим субъектом нарушения в установленный в уведомлении срок, настоящий Договор считается расторгнутым в одностороннем порядке с даты, указанной в таком уведомлении.

6.5. В случае досрочного прекращения действия Договора по инициативе Уполномоченного органа НТО подлежит демонтажу Хозяйствующим субъектом в течение десяти календарных дней с даты прекращения действия Договора, при этом Хозяйствующему субъекту понесенные затраты не компенсируются.

6.6. В случае подачи Хозяйствующим субъектом соответствующего заявления о прекращении деятельности в адрес Уполномоченного органа действие Договора прекращается досрочно в одностороннем порядке с даты регистрации Уполномоченным органом уведомления о расторжении договора.

При этом демонтаж НТО осуществляется Хозяйствующим субъектом самостоятельно в течение десяти календарных дней; понесенные затраты Хозяйствующему субъекту не компенсируются.

7. Прочие условия

7.1. Вопросы, не урегулированные настоящим Договором, разрешаются в соответствии с действующим законодательством Российской Федерации и нормативными правовыми актами, регулирующими размещение НТО.

7.2. Договор составлен в двух экземплярах, каждый из которых имеет одинаковую юридическую силу.

7.3. Споры по Договору разрешаются в Арбитражном суде Республики Башкортостан.

7.4. Все изменения к Договору оформляются Сторонами дополнительными соглашениями, составленными в письменной форме, которые являются неотъемлемой частью Договора.

7.5. Настоящий Договор вступает в силу с даты подписания Сторонами и действует до полного исполнения Сторонами обязательств по нему.

7.6. Приложения к Договору составляют его неотъемлемую часть:

приложение № 1 – График платежей;

приложение № 2 – Утвержденный эскиз типовых нестационарных торговых объектов (объектов по оказанию услуг);

приложение № 3 – Ситуационный план размещения нестационарного торгового объекта (объекта оказания услуг) в масштабе 1:500;

приложение № 4 – Акт ввода в эксплуатацию нестационарного торгового объекта (объекта оказания услуг);

приложение № 5 - Акт о выявлении нарушений условий договора на размещение нестационарного торгового объекта (объекта оказания услуг).

8. Юридические адреса, банковские реквизиты и подписи Сторон

Приложение № 1

к типовой (примерной) форме договора на размещение нестационарных торговых объектов (объектов по оказанию услуг) на территории городского округа город Уфа Республики Башкортостан по результатам торгов

ГРАФИК ПЛАТЕЖЕЙ

№№	Период оплаты	Сумма оплаты (руб.)
1.	2023 г.	
2.	2024 г.	
3.	2025 г.	
4.	2026 г.	
5.	2027 г.	

Уполномоченный орган

_____/_____
подпись Ф.И.О.

М.П.

Хозяйствующий субъект

_____/_____
подпись Ф.И.О.

М.П.

Приложение № 3

к типовой (примерной) форме договора на размещение нестационарных торговых объектов (объектов по оказанию услуг) на территории городского округа город Уфа Республики Башкортостан по результатам торгов

СИТУАЦИОННЫЙ ПЛАН

размещения нестационарного торгового объекта (объекта оказания услуг) в масштабе 1:500

Уполномоченный орган

_____/_____
подпись Ф.И.О.

М.П.

Хозяйствующий субъект

_____/_____
подпись Ф.И.О.

М.П.

Приложение № 4

к типовой (примерной) форме договора на размещение нестационарных торговых объектов (объектов по оказанию услуг) на территории городского округа город Уфа Республики Башкортостан по результатам торгов

АКТ

ввода в эксплуатацию нестационарного торгового объекта (объекта оказания услуг)

г. Уфа

« _____ » _____ 202__ г.

Муниципальное казенное учреждение «Управление наружной рекламы и информации» городского округа город Уфа Республики Башкортостан, действующее от имени Администрации городского округа город Уфа Республики Башкортостан, именуемое в дальнейшем «Уполномоченный орган», в лице _____, действующего на основании _____, с одной стороны и _____, именуемый в дальнейшем «Хозяйствующий Субъект», с другой стороны, являющиеся сторонами Договора на размещение нестационарных торговых объектов (объектов по оказанию услуг) на территории городского округа город Уфа Республики Башкортостан от __._____.202__ г. № _____, руководствуясь положениями данного Договора, подписали настоящий Акт о нижеследующем:

1. Хозяйствующий субъект разместил нестационарный торговый объект:

вид: _____

специализация: _____

площадь места размещения: _____;

по адресу: _____, в соответствии с условиями Договора.

2. Размеры нестационарного торгового объекта:

Длина	
Высота	
Глубина	

3. С момента подписания настоящего Акта Хозяйствующий Субъект вправе осуществлять торговую деятельность (оказание услуг) в нестационарном торговом объекте до окончания срока действия Договора.

4. Настоящий Акт составлен в двух экземплярах, по одному для каждой стороны Договора.

Уполномоченный орган

Хозяйствующий субъект

_____/_____
подпись Ф.И.О.

_____/_____
подпись Ф.И.О.

М.П.

М.П.

Приложение № 5

к типовой (примерной) форме договора на размещение нестационарных торговых объектов (объектов по оказанию услуг) на территории городского округа город Уфа Республики Башкортостан по результатам торгов

АКТ

о выявлении нарушений условий договора на размещение нестационарного торгового объекта (объекта оказания услуг)

г. Уфа

« _____ » _____ 202__ г.

Уполномоченным органом _____ в лице:

_____ (Ф.И.О., должность)

_____ произведена проверка _____ (наименование Хозяйствующего субъекта)

соблюдения условий Договора № _____ от « _____ » _____ 202__ г., в отношении нестационарного торгового объекта, расположенного по адресу: _____ при помощи фото (видео) съемки.

Проверкой выявлены следующие нарушения условий Договора № _____ от « _____ » 202__ г.

_____ (указать, в чем выражено нарушение условий Договора)

Акт составлен:

_____ (Ф.И.О.)	_____ (Подпись)
_____ (Ф.И.О.)	_____ (Подпись)
_____ (Ф.И.О.)	_____ (Подпись)
_____ (Ф.И.О.)	_____ (Подпись)

Уполномоченный орган

Хозяйствующий субъект

_____/_____
подпись Ф.И.О.
М.П.

_____/_____
подпись Ф.И.О.
М.П.

РАЗДЕЛ 5. ОБРАЗЦЫ ФОРМ

1. Заявка на участие в аукционе на право заключения договора на размещение нестационарных торговых объектов (объектов по оказанию услуг) на территории городского округа город Уфа Республики Башкортостан – **форма 1**;
2. Анкета претендента на участие в аукционе на право заключения договора на размещение нестационарных торговых объектов (объектов по оказанию услуг) на территории городского округа город Уфа Республики Башкортостан – **форма 2**;
3. Доверенность на уполномоченное лицо, имеющее право подписи и представления интересов Претендента – **форма 3**.

На бланке организации

« _____ » _____ 20__ г.

Исх. № _____

Наименование Претендента: _____

Организационно-правовая форма Претендента: _____

Идентификационный номер налогоплательщика (ИНН) _____

Юридический адрес Претендента: _____

Почтовый адрес Претендента: _____

Фактическое местонахождение Претендента: _____

Ф.И.О., паспортные данные, сведения о месте жительства Претендента (для физ.лица)

Контактный телефон/факс (с указанием кода города): _____

Организатору аукциона: _____

ЗАЯВКА НА УЧАСТИЕ В АУКЦИОНЕ

на право заключения договора на размещение нестационарных торговых объектов (объектов по оказанию услуг) на территории городского округа город Уфа Республики Башкортостан

Лот № _____,

Изучив извещение и аукционную документацию по проведению открытого аукциона на право заключения договора на размещение нестационарных торговых объектов (объектов по оказанию услуг) на территории городского округа город Уфа Республики Башкортостан, а также применимые к данному аукциону законодательство и нормативные правовые акты,

мы _____
(полное наименование претендента, Ф.И.О.)

в лице _____
(наименование должности руководителя, Фамилия, Имя, Отчество (полностью))

предлагаем заключить договор на размещение нестационарных торговых объектов (объектов по оказанию услуг) на территории городского округа город Уфа Республики Башкортостан в соответствии с требованиями аукционной документации и по ценовому предложению, которое мы представляем в аукционе.

Мы согласны с тем, что в случае, если нами не были учтены какие-либо дополнительные расходы, возникающие в связи с заключением договора и последующей эксплуатацией нестационарного торгового объекта (объекта по оказанию услуг), договор будет заключен в любом случае.

Если мы будем признаны победителями в аукционе, мы берем на себя обязательство эксплуатировать нестационарный торговый объект (объект по оказанию услуг) в соответствии с требованиями аукционной документации, включая требования, содержащиеся в техническом задании аукционной документации.

Настоящей заявкой подтверждаем, что в отношении

(наименование организации- претендента, индивидуального предпринимателя)

не проводится процедура ликвидации, банкротства, деятельность не приостановлена, а также, что размер задолженности по начисленным налогам, сборам и иным обязательным платежам в бюджеты любого уровня или государственные внебюджетные фонды за прошедший календарный

год не превышает _____ % (значение указать цифрами и прописью) балансовой стоимости активов претендента по данным бухгалтерской отчетности за последний завершенный отчетный период.

Настоящим гарантируем достоверность представленной нами в заявке информации и подтверждаем право организатора аукциона, не противоречащее требованию о формировании равных для всех участников аукциона условий, запрашивать у нас, в уполномоченных органах власти и у упомянутых в нашей заявке юридических и физических лиц информацию, уточняющую представленные нами в ней сведения, в том числе сведения о соисполнителях.

В случае, если мы будем признаны победителями аукциона, мы берем на себя обязательства подписать договор с организатором аукциона на размещение нестационарных торговых объектов (объектов по оказанию услуг) на территории городского округа город Уфа Республики Башкортостан в соответствии с требованиями аукционной документации и нашим ценовым предложением, в срок, указанный в Информационной карте аукциона.

В случае, если наше ценовое предложение будет лучшим после ценового предложения победителя аукциона, а победитель аукциона будет признан уклонившимся от заключения договора с организатором аукциона, мы обязуемся подписать данный договор в соответствии с требованиями аукционной документации и нашим ценовым предложением.

Мы согласны с тем, что в случае признания нас победителями аукциона или принятия решения о заключении с нами договора в случае отказа от его подписания победителем аукциона, и нашего уклонения от заключения договора, мы лишаемся своего обеспечения заявки на участие в аукционе.

Сообщаем, что для оперативного уведомления нас по вопросам организационного характера и взаимодействия с организатором аукциона нами уполномочен

(Ф.И.О., телефон/факс, адрес электронной почты)

Все сведения о проведении аукциона просим сообщать указанному уполномоченному лицу.

К настоящей заявке прилагаются документы:

1. _____ (название документа) _____ (количество страниц в документе);

2. _____ (название документа) _____ (количество страниц в документе);

.....
п. _____ (название документа) _____ (количество страниц в документе).

Претендент (уполномоченный представитель) _____ (Ф.И.О.)
(должность) (подпись)

АНКЕТА ПРЕТЕНДЕНТА

на участие в аукционе на право заключения договора на размещение нестационарных торговых объектов (объектов по оказанию услуг) на территории городского округа город Уфа Республики Башкортостан

1. Полное и сокращенное наименования организации, ее организационно-правовая форма: / Ф.И.О. для претендента – физического лица	
2. Регистрационные данные: Дата, место и орган регистрации юридического лица, регистрации физического лица в качестве индивидуального предпринимателя Паспортные данные для претендента – физического лица	
3. Учредители (перечислить наименования и организационно-правовую форму всех учредителей, чья доля в уставном капитале превышает 10%) и доля их участия (для акционерных обществ – выписка из реестра акционеров отдельным документом)	
3.1. Срок деятельности (с учетом правопреемственности)	
3.2. Размер уставного капитала (для юридических лиц)	
3.3. Номер и почтовый адрес Инспекции Федеральной налоговой службы, в которой участник зарегистрирован в качестве налогоплательщика	
4. ИНН, КПП, ОГРН, ОКПО претендента	
5. Юридический адрес/место жительства претендента	Страна
	Адрес
	Телефон
	Факс
	Адрес электронной почты
6. Почтовый адрес претендента	Страна
	Адрес
	Телефон
	Факс
8. Банковские реквизиты (может быть несколько): 8.1. Наименование обслуживающего банка 7.2. Расчетный счет 7.3. Корреспондентский счет 7.4. Код БИК	

Мы, нижеподписавшиеся, заверяем правильность всех данных, указанных в анкете.

Претендент (уполномоченный представитель) _____
(подпись)

_____ (Ф.И.О.)

ДОВЕРЕННОСТЬ
на уполномоченное лицо, имеющее право подписи и представления интересов
Претендента

г.Уфа _____
(прописью число, месяц и год выдачи доверенности)

Юридическое лицо – претендент:

(наименование юридического лица)

доверяет _____
(фамилия, имя, отчество, должность)

паспорт серии _____ № _____ выдан _____ « ____ » _____ г.

представлять интересы _____
(наименование организации)

на аукционах, проводимых Администрацией городского округа город Уфа Республики Башкортостан, в лице муниципального казенного учреждения «Управление наружной рекламы и информации» городского округа город Уфа Республики Башкортостан.

В целях выполнения данного поручения он уполномочен представлять аукционной комиссии необходимые документы, подписывать и получать от имени организации - доверителя все документы, связанные с его выполнением.

Подпись _____ удостоверяем.
(Ф.И.О. удостоверяемого) (Подпись удостоверяемого)

Доверенность действительна по « ____ » _____ г.

Руководитель организации _____ (_____)
(подпись) (Ф.И.О. полностью)

М.П.

Главный бухгалтер _____ (_____)
(Ф.И.О. полностью)